



RUIMTELIJKE ONDERBOUWING

Zonnepark Waterinkweg Lemelerveld



BiedtRuimte

Inhoud

Inhoud	1
1 Projectomschrijving	4
1.1 Aanleiding	4
1.2 Ligging plangebied.....	4
1.3 Huidig planologisch regime.....	5
1.4 Planmethodiek en verbeelding.....	6
2 Planbeschrijving	7
2.1 beschrijving huidige situatie plangebied	7
2.1.1 Ligging plangebied in de omgeving	7
2.1.2 Huidig gebruik gronden in plangebied.....	7
2.1.3 Huidig landschap.....	8
2.2 Het voorgenomen plan	9
2.2.1 Initiatief voor een zonnepark in de gemeente Dalfsen	9
2.2.2 De doelstelling van Duurzaam Leefbaar Lemelerveld.....	10
2.2.3 De locatiekeuze voor Zonnepark Dalfsen	10
2.2.4 Landschappelijke inrichting	10
2.2.5 Technische gegevens zonnepark.....	13
2.2.6 Operationeel.....	13
2.2.7 Looptijd.....	14
2.2.8 Financiering.....	14
2.2.9 Lokale participatie	14
2.2.10 Impact op lokale energiedoelstellingen.....	14
3 Beleidskaders.....	15
3.1 Europees beleid.....	15
3.1.1 Richtlijn voor hernieuwbare energie	15
3.2 Rijksbeleid	15
3.2.1 Structuurvisie Infrastructuur en Ruimte	15
3.2.2 Barro en Bro.....	15
3.2.3 Ladder voor duurzame verstedelijking	16
3.2.4 Toetsing Ladder voor duurzame verstedelijking.....	16
3.2.5 Conclusie Ladder voor duurzame verstedelijking.....	17
3.2.6 Energieakkoord voor duurzame groei	17



3.2.7	Rijk investeert in duurzame energie	18
3.2.8	Kaderrichtlijn Water	18
3.2.9	Nationaal Waterplan 2.....	18
3.2.10	Waterbeleid 21e eeuw	18
3.2.11	Wet natuurbescherming.....	19
3.2.12	Conclusie	19
3.3	Provinciaal beleid.....	19
3.3.1	Omgevingsvisie en –verordening en Programma Nieuwe Energie Overijssel	19
3.3.2	Toetsing initiatief aan Omgevingsvisie Overijssel	20
3.3.3	Handreiking Kwaliteitsimpuls zonnevelden	20
3.3.4	Uitvoeringsmodel Omgevingsvisie Overijssel.....	21
3.3.5	Doelstellingen Overijssel duurzame energie: Contouren programma nieuwe energie Overijssel	27
3.3.6	Omgevingsverordening Provincie Overijssel.....	27
3.4	Gemeentelijk beleid	29
3.4.1	Structuurvisie Buitengebied Gemeente Dalfsen (of Structuurvisie Kernen gemeente Dalfsen)	29
3.4.2	Beleidsplan Duurzaamheid 2017-2025	29
3.4.3	Beoordelingskader (grote) zonneparken op maaiveld in Dalfsen	30
3.4.4	Landschapsonwikkelingsplan.....	33
3.4.5	Welstandsnota	34
4	Omgevingsfactoren	35
4.1	Archeologie	35
4.2	Bodem	35
4.3	Cultuurhistorie.....	36
4.4	Duurzaamheid	36
4.5	Ecologie	36
4.6	Externe veiligheid	37
4.6.1	Externe veiligheidsvisie gemeente Dalfsen	37
4.6.2	Risicokaart	37
4.7	Geluid	38
4.8	Lichtreflectie.....	39
4.9	Luchtkwaliteit	39
4.10	Milieuzonering.....	40
4.11	Verkeerssituatie	40



4.12	Water	41
4.12.1	Watertoets	41
4.12.2	Relevant beleid	41
4.12.3	Invloed op de waterhuishouding	41
4.12.4	Overstromingsrisico	41
4.13	Milieueffectrapportage	41
4.14	Conclusie	42
5	Uitvoerbaarheid	43
5.1	Maatschappelijke uitvoerbaarheid	43
5.1.1	Vooroverleg	43
5.1.2	Betrokkenheid omwonenden	43
5.1.3	Crisis- en herstelwet	45
5.1.4	Zienswijzen	45
5.2	Economische uitvoerbaarheid	45
5.3	Conclusie	46
	Bijlagen	47
	Bijlage 1 Landschappelijk inrichtingsplan	47
	Bijlage 2 Advies ervenconsulent	47
	Bijlage 3 Onderzoek externe veiligheid	47
	Bijlage 4 Quick scan flora en fauna	47
	Bijlage 5 Analyse archeologische verwachtingswaarde	47
	Bijlage 6 Informatiemomenten omwonenden	47

Colofon

Deze ruimtelijke

onderbouwing is met de

groots mogelijke zorg

samengesteld. BiedtRuimte

op geen enkele manier

aansprakelijk voor de

conclusies en

vervolgwerkzaamheden die

worden uitgevoerd op basis

van dit document.

Auteur: R. Nijmeijer

Datum: 5 februari 2019

Versie: 7

Status: definitief

© BiedtRuimte 2019



1 Projectomschrijving

1.1 Aanleiding

In 2013 is in Lemelerveld de Coöperatie Duurzaam Leefbaar Lemelerveld (DLL) opgericht. Het doel van deze organisatie is om de leefbaarheid van Lemelerveld te stimuleren door het realiseren en exploiteren van duurzaamheidsprojecten. Een van deze projecten gaat over het ontwikkelen van een zonnepark; een veldopstelling met zonnepanelen, voor de duurzame opwekking van elektrische energie. Duurzaam Leefbaar Lemelerveld heeft hiervoor de mogelijkheid om grond te pachten van de gemeente Dalfsen. De coöperatie Duurzaam Leefbaar Lemelerveld werkt vrijwillig aan de ontwikkeling en exploitatie van het zonnepark. De opbrengst vloeit terug naar sociale projecten voor Lemelerveld (zie de missie van DLL op www.duurzaamleefbaarlemelerveld.nl).

De Nederlandse overheid heeft een grote ambitie op het gebied van duurzaamheid. In het Energieakkoord is afgesproken dat het aandeel hernieuwbare energieopwekking in 2020 14% moet zijn, en in 2023 16%. Ook de provincie Overijssel wil in 2020 het doel bereiken om 20% nieuwe energie uit biomassa, bodem, wind en zon te halen. Daarom biedt de provincie de mogelijkheid om in het buitengebied tijdelijke zelfstandige opstellingen van zonnepanelen te realiseren. Het gaat daarbij om opstellingen van zonnepanelen voor een periode van 25 jaar op een manier die omkeerbaar is en waarbij de oorspronkelijke bestemming gehandhaafd blijft. Ook de gemeente Dalfsen stimuleert de opwekking van duurzame energie, onder andere door de verschillende organisaties in de dorpen van de gemeente Dalfsen te ondersteunen.

1.2 Ligging plangebied

Het plangebied voor het zonnepark ligt in het buitengebied, aan de Waterinkweg, aan de rand van de bebouwde kom van Lemelerveld. Het plangebied is 3,5 hectare groot en bestaat uit gronden die momenteel agrarisch worden gebruikt. Het plangebied maakt onderdeel uit van het bestemmingsplan 'Buitengebied' (vastgesteld op 24 juni 2013) van de gemeente Dalfsen.



Figuur 1 Ligging en begrenzing plangebied ten noordoosten van de kern Lemelerveld



1.3 Huidig planologisch regime

Het plangebied maakt onderdeel uit van het bestemmingsplan 'Buitengebied' (vastgesteld op 24 juni 2013) van de gemeente Dalfsen. De gronden ten behoeve van het zonnepark hebben de enkelbestemming 'Agrarisch'. Verder kent het gehele plangebied de gebiedsaanduiding 'Bomenteelt'. Tot slot geldt voor het gehele plangebied de gebiedsaanduiding 'reconstructiewetzone – verweingsgebied'. (zie figuur 2).

De voorgenomen realisatie van een zonnepark past niet binnen de geldende bestemming. De ontwikkeling van een zonnepark is strijdig met de bestemming 'Agrarisch'. Daarom wordt met een omgevingsvergunning volgens artikel 2.12 Wet algemene bepalingen omgevingsrecht (Wabo), eerste lid onder a, sub 30 afgeweken van het geldende bestemmingsplan. Deze afwijking van het bestemmingsplan moet gemotiveerd worden met een ruimtelijke onderbouwing waarin wordt aangetoond dat de ontwikkeling in overeenstemming is met een goede ruimtelijke ordening. Deze ruimtelijke onderbouwing voorziet hierin.

Voor de gevallen, waarbij buitenplannen afwijken van het bestemmingsplan op grond van artikel 2.12, eerste lid, sub a, onder 10 of 20 Wabo niet mogelijk is, biedt artikel 2.12, eerste lid, sub a, onder 3 Wabo de mogelijkheid om van het bestemmingsplan af te wijken met een omgevingsvergunning als de activiteit niet in strijd is met een goede ruimtelijke ordening en de motivering van het besluit een goede ruimtelijke onderbouwing bevat. In deze ruimtelijke onderbouwing komen alle relevante aspecten vanuit de ruimtelijke ordening aan de orde en toont aan dat het project in overeenstemming is met een goede ruimtelijke ordening.

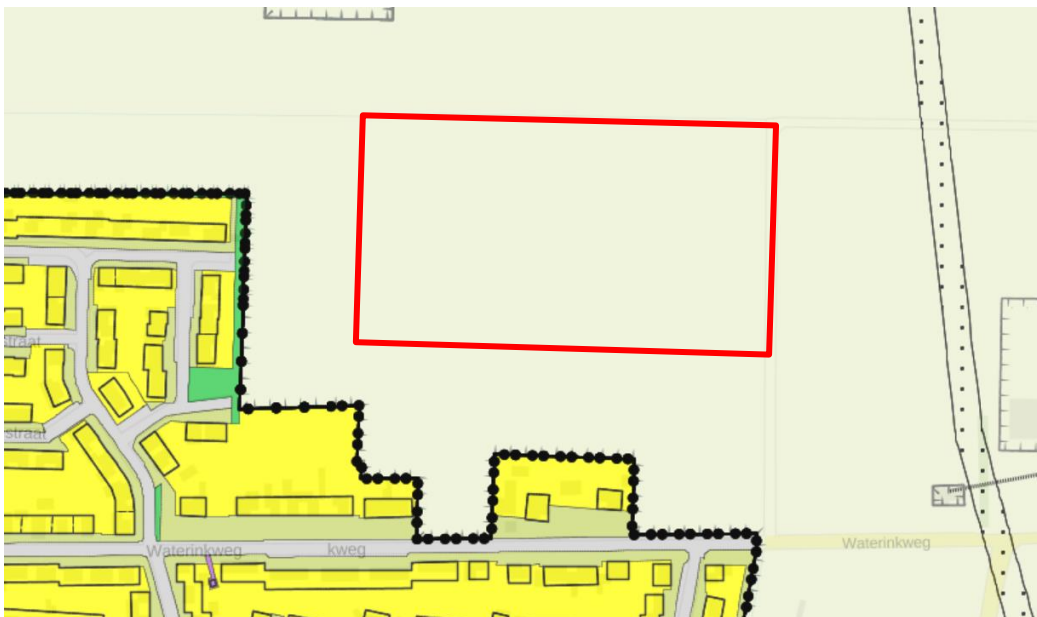

Figuur 2 Weergave plangebied op verbeelding bestemmingsplan 'Buitengebied'



De ontwikkeling van dit zonnepark valt niet onder de 'lijst met categorieën van gevallen waarvoor geen vvgb nodig is', die door de gemeenteraad is vastgesteld. Voordat het college een besluit kan nemen moet de gemeenteraad een 'verklaring van geen bedenkingen' (vvgb) afgeven. Deze ontwerp vvgb wordt tegelijkertijd met de ontwerp omgevingsvergunning ter inzage gelegd.

De gemeente heeft specifiek beleid opgesteld met betrekking tot zonneparken, waarop in hoofdstuk 3 nader wordt ingegaan. Ook moet een inrichtingsplan worden opgesteld. Het project afwijkingsbesluit moet aan een goede ruimtelijke ordening voldoen. Deze ruimtelijke onderbouwing is dan ook onderdeel van de aanvraag.

1.4 Planmethodiek en verbeelding

Volgens de Wet ruimtelijke ordening en het Besluit ruimtelijke ordening is een analoog en digitaal besluitvlak van het projectgebied gemaakt. Er zijn geen bouw- en gebruiksregels opgesteld voor dit plan. De omgevingsvergunning (het besluit) - inclusief deze ruimtelijke onderbouwing - vormen namelijk het directe kader voor het plan.



2 Planbeschrijving

In dit hoofdstuk wordt kort ingegaan op de geschiedenis van het plangebied en de directe omgeving, wordt de huidige situatie weergegeven en wordt ingegaan op de voorgenomen ontwikkeling.

2.1 beschrijving huidige situatie plangebied

2.1.1 Ligging plangebied in de omgeving

In figuur 1 is het plangebied voor het zonnepark weergegeven. Het plangebied ligt nabij de kern Lemelerveld, in het buitengebied. De noord en oostzijde van het plangebied zijn agrarisch gebied met verspreid gelegen agrarische erven. Het meest dichtbij gelegen agrarische erf ligt op 65 meter. Aan de zuid- en westkant van het plangebied ligt de woonbebouwing van het dorp Lemelerveld. Tussen het zonnepark en de woningen ligt een zone met agrarisch gebied. De afstand tussen de meest nabije woonbestemming is ongeveer 81 meter.



Figuur 3 afstanden tot bestaande bebouwing

2.1.2 Huidig gebruik gronden in plangebied

De percelen die deel uitmaken van het plangebied zijn momenteel agrarisch in gebruik. Het plangebied wordt doorsneden door een watergang. Deze percelen zijn deels door ruiling in eigendom gekomen van de gemeente Dalfsen. Oorspronkelijk was het plan om een uitbreiding van Lemelerveld op deze percelen te realiseren. Deze uitbreiding is echter aan de westkant van Lemelerveld gerealiseerd, waarmee deze percelen in agrarisch gebruik zijn gebleven. In de structuurvisie kernen staat deze locatie genoemd als toekomstig woongebied. Op een elzensingel na, is er geen beplanting aanwezig. De totale oppervlakte van het plangebied betreft circa 3,5 hectare. In de tabel hierna zijn de kadastrale adressen met bijbehorende oppervlaktes weergegeven.



Perceel	oppervlakte
Dalfsen 01 M 1112	8.840 m ²
Dalfsen 01 M 2864	7.677 m ²
Dalfsen 01 M 1785	7.784 m ²
Dalfsen 01 M 1787	10.764 m ²
Totaal	35.065 m²

2.1.3 Huidig landschap

(bron: landschappelijke inpassing zonnepark Lemelerveld, The Citadel Company 2017, bijlage 1)

Zandlandschap

Het projectgebied ligt in het zandlandschap met dekzandvlakte en -ruggen. Dit landschap wordt gekenmerkt door subtiele hoogteverschillen met natuurlijke droge en natte gebieden. Ten behoeve van de landbouw zijn deze hoogteverschillen op sommige plaatsen afgevlakt en niet of nauwelijks nog zichtbaar. De ambitie is om de natuurlijke verschillen tussen hoog en laag, droog en nat, meer beleefbaar te maken, waarbij uitgegaan wordt van de cultuurlagen die op dit natuurlijke zandlandschap ontstaan zijn. Dit kan door 'natuurlijke' beplanting toe te passen en door de (strekings-)richting van het landschap te benutten in (gebieds-)ontwikkelingen.

Cultuurlaag

Vanuit het oude essen- en oudehoevenlandschap is het jong heide- en broekontginningslandschap ontstaan en vormt de cultuurlaag van het projectgebied. Heidevelden en ruigte werden (in tegenstelling tot de oudere landschappen) grootschalig ontgonnen, waardoor rechthoekige structuren ontstonden met een kenmerkende ruimtemaat. Het landschapstypen valt uiteen in afzonderlijke onderdelen en het accent in de beleving van de open ruimte verschuift naar het zicht op bedrijfskavels. Ambitie is om binnen dit landschap dragende structuren, zoals rechthoekige lanen, bosstroken en waterwegen te versterken, waarbij de kenmerkende ruimtematen gewaarborgd worden.



2.2 Het voorgenomen plan

In deze paragraaf wordt het plan voor het grondgebonden zonnepark uiteengezet. Onderdeel van het plan is de landschappelijke inrichting. Dit inrichtingsplan maakt integraal onderdeel uit van deze ruimtelijke onderbouwing.

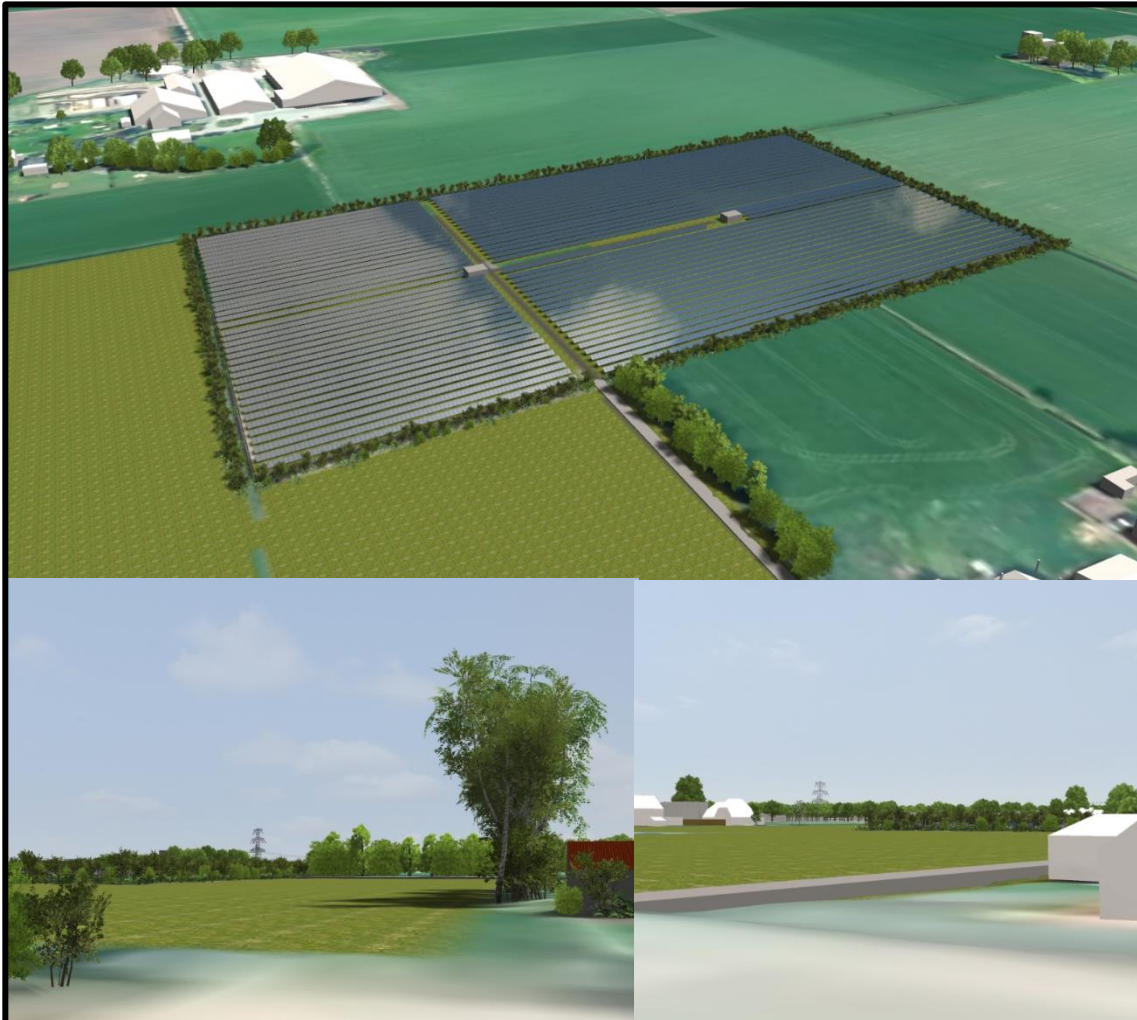

Figuur 4 3D impressies zonnepark: bovenaanzicht, Zicht vanaf de Schaapmanstraat en zicht vanaf de Waterinkweg. Deze techniek van 3D visualisatie is gebruikt in verschillende werksessies met omwonenden (bron: ROM3D)

2.2.1 Initiatief voor een zonnepark in de gemeente Dalfsen

DLL heeft het initiatief genomen om in de gemeente Dalfsen een zonnepark te realiseren. Hiermee geeft DLL invulling aan haar missie. Door het ontwikkelen en het exploiteren van een zonnepark, worden opbrengsten gegenereerd waarmee maatschappelijke projecten worden gefinancierd. Zo gaan duurzaamheid en leefbaarheid in Lemelerveld hand in hand. Met dit zonnepark wordt duurzame elektriciteit opgewekt, waarmee wordt bijgedragen aan het behalen van de overheidsdoelstellingen op dit gebied. Het realiseren van zonneparken is bovendien noodzakelijk om de genoemde overheidsdoelstellingen te behalen. Het alleen toestaan van zonnepanelen op



daken is niet voldoende. Bijvoorbeeld omdat niet ieder dak geschikt is voor de plaatsing van PV panelen.

2.2.2 De doelstelling van Duurzaam Leefbaar Lemelerveld

DLL heeft tot doel om door middel van duurzaamheidsprojecten financiële middelen te genereren om in te zetten in sociale projecten. Er zijn plannen om met de opbrengst van het zonnepark bij te dragen aan sport, leefbaarheid voor ouderen en bereikbaarheid van Lemelerveld.

Deze doelstelling maakt dat relatief beperkt wordt geïnvesteerd in de directe omgeving van het projectgebied. Het zonnepark is niet toegankelijk. Bij de ingang komt een informatiebord met een verwijzing naar het Kulturhus. Daar zal meer informatie gegeven worden over de totstandkoming, de doelstelling en de energieopbrengst van het zonnepark. Ook educatie kan hieraan gekoppeld worden.

2.2.3 De locatiekeuze voor Zonnepark Dalfsen

De beoogde locatie is zorgvuldig geselecteerd. De voorkeur bij een dergelijke ontwikkeling is om deze binnen of aansluitend aan de bebouwde kom te realiseren. Op zo'n manier wordt zo zorgvuldig mogelijk omgegaan met stedelijk ruimtegebruik.

Een zonnepark van 3,5 hectare is niet te realiseren op gronden binnen de kern van Lemelerveld. Er zijn geen gronden met een dergelijke omvang binnen Lemelerveld beschikbaar. Over het algemeen is er bebouwing of zijn er andere functies aanwezig.

DLL heeft gezocht naar gronden die dichtbij Lemelerveld liggen, waarbij de realisatie financieel uitvoerbaar is en een zonnepark goed inpasbaar is (ruimtelijk en landschappelijk). Hierbij is dit plangebied naar voren gekomen. Financieel is het essentieel dat het zonnepark binnen een relatief korte afstand wordt aangesloten op het elektriciteitsnet. Hier kan deze aansluiting op het elektriciteitsnet op circa 100 meter afstand van het plangebied worden gerealiseerd (het zonnepark wordt aangesloten op het middenspanningsnetwerk, waar ook woningen en de meeste bedrijven op aangesloten zijn). Ook is het bijvoorbeeld van belang dat er weinig tot geen schaduw is, zoals in dit plangebied. Daarnaast betreft het plangebied geen natuurgebied en ligt het ook niet in de directe nabijheid van een natuurgebied. Op de gekozen locatie is het park tot slot ook goed te bereiken en kan het zicht voor omwonenden op de zonnepanelen worden beperkt door een goede landschappelijke inpassing.

Tot slot is het van belang dat, om aan de overheidsdoelstellingen te kunnen voldoen, er veel meer zonneparken van deze omvang noodzakelijk zijn (zie de ontwerp Omgevingsvisie Overijssel). Er zijn echter weinig geschikte plekken voorradig die beschikbaar zijn en voldoen aan alle voorwaarden om een zonnepark te kunnen realiseren.

2.2.4 Landschappelijke inrichting

Voor een zorgvuldige inpassing is een inrichtingsplan opgesteld. Deze is als losse bijlage bijgevoegd. Een weergave van het inrichtingsplan en bijbehorende dwarsprofielen is opgenomen in de figuren 4, 5 en 6. De voorwaarden die zowel door de Provincie Overijssel als de gemeente Dalfsen aan de landschappelijke inpassing van zonneparken stellen vormen de basis voor het inrichtingsplan. Dit plan is getoetst door de Ervenconsulent.





Figuur 5 uitsnede landschapsschets zonnepark (bron: The Citadel Company)

Landschappelijke opzet en planbeschrijving

Voor de inpassing van de ontwikkeling is gekozen om de aanwezige verkaveling en strekkingsrichting van het landschap als uitgangspunt te nemen. Daarbij wordt het panelenveld toegepast met rechte lijnen, karakteristiek voor dit jong heide- en broekontginningslandschap. Om het zicht op de Lemelerberg te behouden, maar het panelenveld wel groen in de te passen, wordt een landschappelijke haag toegepast van maximaal 1.70m hoog. Deze landschappelijke haag wordt gemengd toegepast in streekeigen struweel, met soorten als krent, sleedoorn, meidoorn, gele kornoelje, veldesdoorn, wilde liguster en hulst. Omdat de inpassing in het landschap ligt, wordt gekozen voor een meer landschappelijke haag, in plaats van een strakgeschoren haag, met extensief beheer (jaarlijks bij snoeien, waarbij losse vorm behouden blijft). Ten noorden van het panelenveld kan eventueel een enkele boom worden toegepast, om de oorspronkelijke lijn langs de greppel ruimtelijk te benadrukken. In de zones rond de toegangsweg (bermzone) en de zone aan de westzijde wordt een kruidenrijke mengsel toegepast, zodat deze stroken aantrekkelijk worden voor bijen en vlinders een mooi aanzicht vormen voor passerende fietsers.

Het zonnepark wordt omzoomd door een landschappelijke haag. Tijdens de verschillende informatieavonden, hebben omwonenden laten weten het zicht op de Lemelerberg te willen behouden. Verder heeft men aangegeven een omzoming met (liefst wintergroene) haag- of struweelbeplanting te wensen.



Het zonnepark wordt omsloten met een hekwerk (gaashekwerk, antraciet). Dit hekwerk wordt geplaatst aan de binnenzijde van landschapshaag en daarmee niet opvallend zichtbaar.

Reactie ervenconsulent

Op het landschapsplan heeft de ervenconsulent een advies gegeven. Dit advies is in de bijlage opgenomen. De conclusie van het advies luidt:

“De voorgestelde ontwikkeling, een transformatie van agrarisch weidegebruik naar winning van zonne-energie past in het beleid en bij de ambitie van uw gemeente. Het plan is een initiatief uit de buurt en reeds besproken met de omwonenden.

De vormgeving van het terrein is passend bij het type landschap, de schaal is passend te maken bij het dorp mits in de directe omgeving van het terrein ook wordt ingezet op de versterking van het landschap. Omdat het terrein ligt aan de rand van het dorp is het wenselijk om in te steken op een positieve beleving, een meerwaarde voor de uitloop. De inrichting van een verblijfsruimte in de tussenzone, de aanleg van het terrein als onderdeel in een ‘ommetje’ zou passend zijn.

Wij vragen een nadere uitwerking op de schaal van het landschap, de versterking van de relatie met de omgeving, met het accent op de positieve beleving in de rand van het dorp. Wij vragen aandacht voor een passende keuze van een hekwerk dat mogelijk vanuit de veiligheid geplaatst moet worden.”

Conclusie

De landschappelijke aspecten van dit advies zijn verwerkt in het landschapsplan. Dit komt naar voren in:

- Een landschappelijke 'losse' haag van maximaal 1,70 m hoog, met streekeigen soorten, passend in het landschapstype;
- Een doorzichtige omheining met een open, donker gekleurd, gaas, geplaatst aan de binnenzijde van de beplanting, zodat deze zo min mogelijk zichtbaar is;
- Toepassing van kruidenrijke vegetatie, langs de paden en aan de zuidzijde van het zonneveld, aantrekkelijk voor vlinders en bijen.

Het meervoudige ruimtegebruik komt deels terug door de begrazing tussen de zonnepanelen. Ook de visie en doelstelling van DLL (zie 2.2.2) maken dat het zonnepark een sociale en educatieve bijdrage aan Lemelerveld moet leveren. Voorstellen voor een aansluiting bij ommetjes en beleving van het zonnepark zijn niet overgenomen. Hierover is intensief overleg met de omwonenden gevoerd. Daaruit bleek dat de expliciete wens was om geen extra paden in dit gebied toe te voegen.



2.2.5 Technische gegevens zonnepark

In het zonnepark worden circa 9.500 panelen geplaatst. Een dergelijk zonnepark op deze locatie kan op jaarbasis ruim 2.700 MWh aan stroom produceren. Ter indicatie, dit staat gelijk aan het verbruik van 775 gemiddelde Nederlandse huishoudens (verbruik per jaar 3.500 kWh). Voor dit park is gekozen voor een zuid-opstelling met een hoogte van 1,5 m. Deze opstelling levert met deze hoogterestrictie het hoogste rendement op. De panelen zullen worden geplaatst onder een hoek van 20° - 30°.

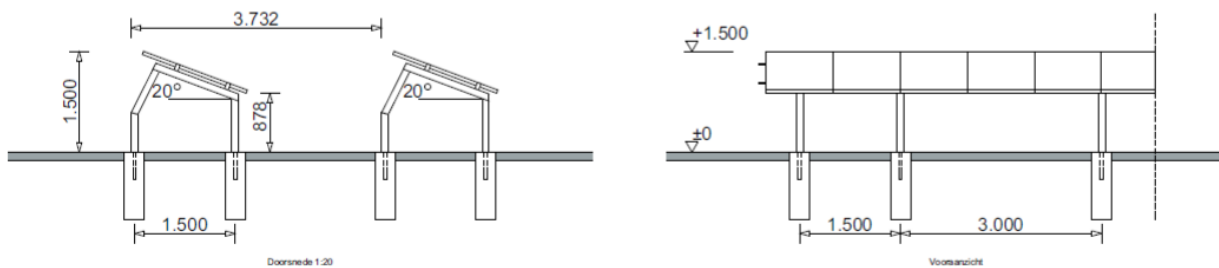

Figuur 6 Dwarsprofielen inrichtingsplan (bron: Bouwtektuur)

Binnenin het park worden enkele onverharde paden aangelegd voor beheer en onderhoud.

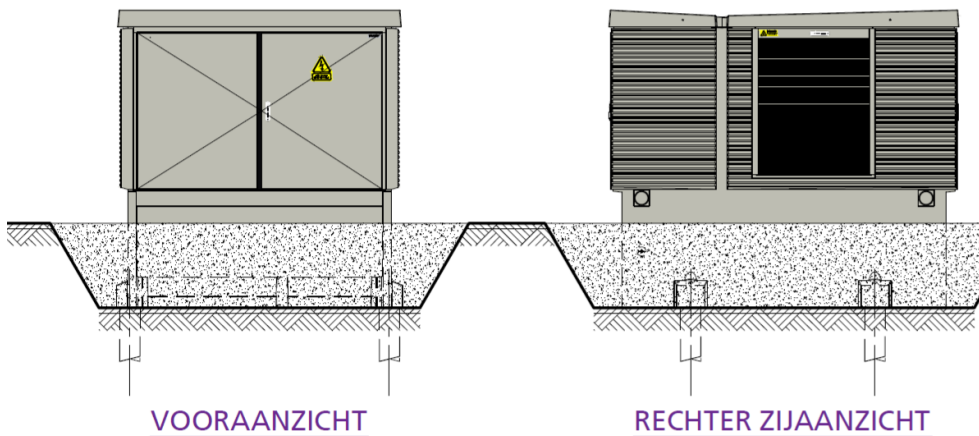

Figuur 7 aanzichten transformator (bron: Alfen TBI)

Het park wordt aan de zuidzijde ontsloten. Hier komt een afgesloten hek. In het midden van het plangebied worden twee kleine transformatorgebouwen gerealiseerd. In deze ruimtes worden zowel de omvormers geplaatst alsook de transformatoren. Vanaf het transformatorstation wordt opgewekte stroom via een ondergrondse kabel, via het pad aan de zuidzijde aangesloten op het middenspanningsnetwerk aan de Waterinkweg.

2.2.6 Operationeel

Nadat de omgevingsvergunning is afgegeven wordt bij de eerstvolgende openstellingsronde SDE+ subsidie aangevraagd. Na de toekenning van deze subsidie zal gestart worden met de aanbesteding van het zonnepark. Daarbij zal waar mogelijk gewerkt worden met lokale



aannemers. De uitvoering van de werkzaamheden zal ongeveer 4 tot 8 weken in beslag nemen. Zodra het zonnepark gerealiseerd is zal het beheerd gaan worden. Hierbij gaat het bijvoorbeeld om het onderhoud van de systemen, maar ook het monitoren van het zonnepark en diverse administratieve werkzaamheden. Het terrein wordt onderhouden door schapen te laten grazen tussen de panelen. Voor het beheer wordt door de werkgroep beheer en onderhoud van DLL een plan gemaakt.

2.2.7 Looptijd

De looptijd van het zonnepark betreft 25 jaar. Aan het einde van de looptijd wordt de grond weer opgeleverd zoals hij in gebruik wordt verkregen. Deze termijn wordt vastgelegd in de omgevingsvergunning.

2.2.8 Financiering

De ontwikkeling van het zonnepark in Lemelerveld doet DLL voor eigen rekening en risico. DLL werkt samen met het Overijsselse Energiefonds en lokale en nationale investeerders om de financiering rond te krijgen. Tot slot wordt SDE+ subsidie aangevraagd die voor dit type projecten is bedoeld. Met dit project is een investering van circa € 3 miljoen gemoeid.

2.2.9 Lokale participatie

DLL biedt aan de omwonenden de mogelijkheid om te investeren in het zonnepark, tegen een gunstig rentetarif. Hiermee wordt de lokale betrokkenheid en draagvlak vergroot. De manier waarop geparticipeerd kan worden, wordt de komende tijd verder door DLL uitgewerkt. Kleinschalige lokale participatie is niet noodzakelijk voor de haalbaarheid van het plan.

2.2.10 Impact op lokale energiedoelstellingen

Met dit zonnepark wordt invulling gegeven aan de doelstellingen die de gemeente Dalfsen in het 'Beleidsplan Duurzaamheid 2017-2025' heeft opgenomen. In dit beleidsplan is berekend dat de energievraag in 2025, 2.200 TJ bedraagt voor de hele gemeente. Om deze energie op te wekken middels zonneparken, zou er ongeveer 700 ha nodig zijn. Het zonnepark in Lemelerveld (3,5 ha) levert hieraan een bescheiden bijdrage.



3 Beleidskaders

In dit hoofdstuk wordt het relevante beleid dat betrekking heeft op het plangebied en de voorgenomen ontwikkeling beschreven. Het wordt benaderd vanuit het Rijks-, provinciaal- en gemeentelijk beleid. Het voorgenomen plan wordt getoetst aan dit beschreven beleid.

3.1 Europees beleid

3.1.1 Richtlijn voor hernieuwbare energie

De Europese Richtlijn 2009/28/EG1 (Richtlijn voor hernieuwbare energie) stelt als doel 14 procent hernieuwbare energie in 2020. In het kader van deze Richtlijn diende Nederland het Nationaal actieplan voor energie uit hernieuwbare bronnen in bij de Europese Commissie (juni 2010). Het geeft een beschrijving van de wijze waarop Nederland zal voldoen aan de doelstelling uit de Richtlijn. De minister van Economische Zaken en Klimaat (EZK) is verantwoordelijk voor het actieplan.

3.2 Rijksbeleid

3.2.1 Structuurvisie Infrastructuur en Ruimte

De Structuurvisie Infrastructuur en Ruimte (SVIR) bevat de visie van het Rijk op de ruimtelijke ontwikkeling van Nederland. Het Rijk streeft naar een krachtige aanpak die ruimte geeft aan regionaal maatwerk, de gebruiker voorop zet, investeringen prioriteert en ruimtelijke ontwikkelingen en infrastructuur met elkaar verbindt. In het Besluit algemene regels ruimtelijke ordening (Barro) zijn regels opgenomen om het beleid uit de SVIR te verwezenlijken. In de structuurvisie schetst het Rijk ambities voor Nederland in 2040. Uitgaande van de verantwoordelijkheden van het Rijk zijn de ambities uitgewerkt in rijksdoelen tot 2028, daarbij is aangegeven welke nationale belangen aan de orde zijn. De tijdshorizon is gesteld omdat in de loop van de tijd nieuwe ontwikkelingen en opgaven kunnen vragen om bijstelling van de rijksdoelen. Voor de ambities zijn rijksinvesteringen slechts één van de instrumenten die worden ingezet. Kennis, bestuurlijke afspraken en kaders kunnen ook worden ingezet. De huidige financiële rijkskaders (begroting) zijn randvoorwaardelijk voor de concrete invulling van die rijksambities. De ruimtelijke waarden die het nationaal belang waarborgen zijn opgenomen in 13 verschillende belangen. In de structuurvisie wordt ook aangegeven op welke wijze het Rijk deze belangen wil verwezenlijken. Dit zorgt voor een duidelijk overzicht in één document gezamenlijk met de doelen die het Rijk heeft opgesteld.

Relevant voor dit plan is dat de vraag naar elektriciteit zal blijven groeien. Vanwege de ambities voor beperking van de CO₂-uitstoot is een transitie naar duurzame, hernieuwbare energievoorziening nodig. Voor het opwekken van energie zal voldoende ruimte gereserveerd moeten worden. Het aandeel van duurzame energiebronnen (zoals zon) in de totale energievoorziening moet omhoog en deze hebben relatief veel ruimte nodig. In de SVIR wordt de ambitie uitgesproken dat Nederland in 2040 een robuust internationaal energienetwerk kent en dat de energietransitie vergevorderd is. Dit plan volgt daarmee de lijn van de SVIR en maakt daarnaast geen inbreuk op de overige nationale belangen.

3.2.2 Barro en Bro

Het Besluit algemene regels ruimtelijke ordening (Barro) is op 30 december 2011 in werking getreden. In het Barro wordt een aantal projecten die van rijksbelang zijn met name genoemd en



met behulp van digitale kaartbestanden exact ingekaderd. Per project worden vervolgens regels gegeven, waaraan ruimtelijke plannen moeten voldoen.

Binnen het Barro worden de volgende onderdelen besproken:

- Project Mainportontwikkeling Rotterdam;
- Kustfundament;
- Grote rivieren;
- Waddenzee en waddengebied;
- Defensie;
- Erfgoederen van uitzonderlijke universele waarde.

In oktober 2012 is het besluit aangevuld met de ruimtevraag voor de onderwerpen veiligheid op rijkswegen, toekomstige uitbreiding van infrastructuur, de elektriciteitsvoorziening, de Ecologische Hoofdstructuur (EHS), de veiligheid van primaire waterkeringen, reserveringsgebieden voor hoogwater, maximering van het de verstedelijkingsruimte in het IJsselmeer en is het onderwerp duurzame verstedelijking in regelgeving opgenomen. Per 1 juli 2016 zijn er nog enkele wijzigingen van de Barro van kracht geworden. Deze wijzigingen hebben geen directe invloed op dit plan. Wel is de term 'Ecologische Hoofdstructuur gewijzigd in 'Natuurnetwerk Nederland' ('NNN'). Dit plan past binnen het Barro en het Bro. Wel is de ladder voor duurzame verstedelijking van toepassing.

3.2.3 Ladder voor duurzame verstedelijking

In de Structuurvisie Infrastructuur en Ruimte is de 'Ladder voor duurzame verstedelijking' geïntroduceerd. Deze ladder is per 1 oktober 2012 als motiveringseis in het Besluit ruimtelijke ordening (Bro) opgenomen (en is gewijzigd per 1 juli 2017), door middel van de artikelen 1.1.1. en 3.1.6. Doel van de ladder voor duurzame verstedelijking is een goede ruimtelijke ordening in de vorm van een optimale benutting van de ruimte in stedelijke gebieden. Met de ladder voor duurzame verstedelijking wordt een zorgvuldige afweging en transparante besluitvorming bij alle ruimtelijke en infrastructurele besluiten nagestreefd.

3.2.4 Toetsing Ladder voor duurzame verstedelijking

Beschrijving actuele behoefte (als bedoeld in Lid 2, a):

Er bestaat een landelijke, provinciale en regionale behoefte om duurzaam energie op te wekken. Met het Zonnepark Lemelerveld kan op jaarbasis 2.700 MWh aan stroom worden geproduceerd. Ter indicatie: dit staat gelijk aan het verbruik van 775 gemiddelde Nederlandse huishoudens (verbruik per jaar 3.500 kWh). Ter illustratie : in de kern van Lemelerveld wonen ruim 3.400 inwoners. Met een gemiddeld aantal personen van 2,2 per huishouden, betekent dit ongeveer 1.550 huishoudens.

Het zonnepark draagt bij aan de regionale behoefte en voorziet de helft van het aantal huishoudens in Lemelerveld van duurzame energie. De ontwikkeling van het zonnepark draagt dan ook bij aan de realisatie van de overheidsdoelen (zie o.a. paragraaf 2.4.1 van deze ruimtelijke onderbouwing). Alternatieven voor de opwekking van duurzame energie, komen mondjesmaat van de grond. Zonnepanelen op daken zijn niet overal mogelijk of gewenst en tegen andere duurzame energievormen (zoals windenergie) gelden vaak grote bezwaren. Vandaar dat met dit zonnepark op een goede manier wordt bijgedragen aan het invullen van de actuele regionale behoefte.



Mogelijkheden herstructurering, transformatie of anderszins (Lid 2, b)

Zonnepanelen kunnen op daken gelegd worden, maar niet elk dak is geschikt hiervoor. Om voldoende zonne-energie op te kunnen wekken om te kunnen voldoen aan de ambities die zijn verwoord in overheidsbeleid, zijn daartoe ook zonneparken noodzakelijk. De ontwikkeling van zonneparken kan een ruimtelijke impact hebben. Om ook aan te sluiten bij het provinciale afwegingskader (ontwerp Omgevingsvisie en –verordening) is het in eerste instantie gewenst zonneparken te realiseren in of aansluitend aan bestaand stedelijk gebied.

Voor een economisch rendabel zonnepark dat substantieel bijdraagt aan de duurzaamheidsopgave is een aanzienlijk oppervlak nodig dat effectief gebruikt kan worden. Een zonnepark met een dergelijke omvang is niet te realiseren op gronden binnen de kern van Lemelerveld. Er zijn geen gronden met een dergelijke omvang binnen de kernen beschikbaar. Over het algemeen is er al bebouwing aanwezig of is de betreffende grond voorzien van andere functies. DLL heeft met de gemeente naar een geschikte locatie voor dit zonnepark gezocht, waarbij de realisatie financieel uitvoerbaar is en een zonnepark goed inpasbaar is (ruimtelijk en landschappelijk). Hierbij is het plangebied ten noorden van de Waterinkweg naar voren gekomen, zoals ook beschreven in hoofdstuk 2.

De locatie voldoet ook aan andere randvoorwaarden. Zo is het financieel bijvoorbeeld essentieel dat het zonnepark binnen een relatief korte afstand wordt aangesloten op het elektriciteitsnet. Op deze locatie kan dit op circa 100 meter afstand van het plangebied. Ook is het bijvoorbeeld van belang dat er weinig tot geen schaduw is, zoals in dit plangebied. Op de gekozen locatie is het park tot slot ook goed te bereiken en kan het zicht voor omwonenden op de zonnepanelen goed worden voorkomen door landschappelijke maatregelen te nemen.

Het zonnepark wordt aangelegd voor de duur van 25 jaar, en wordt planologisch mogelijk gemaakt met een omgevingsvergunning in afwijking van het bestemmingsplan. De agrarische bestemming blijft daarnaast behouden en het zonnepark wordt begraast door schapen (agrarisch medegebruik). Aan het einde van de looptijd wordt de grond weer volledig agrarisch in gebruik gegeven.

Passendheid ontsluiting (Lid 2, c)

Het zonnepark vraagt niet om een ontsluiting waar intensief gebruik gemaakt wordt. Het zonnepark moet voornamelijk in de aanlegfase en in de ontmantelingsfase bereikt worden via de ontsluiting, en daarnaast alleen op beperkte schaal voor beheer en onderhoud. Het zonnepark is niet openbaar toegankelijk.

Het zonnepark wordt op een veilige manier (zonder overlast voor omwonenden) ontsloten via de aanwezige infrastructuur. Via een half verhard pad wordt aangesloten op de Waterinkweg.

3.2.5 Conclusie Ladder voor duurzame verstedelijking

Geconcludeerd kan worden dat het zonnepark past binnen de voorwaarden als gesteld binnen de Ladder voor duurzame verstedelijking.

3.2.6 Energieakkoord voor duurzame groei

In het Energieakkoord voor duurzame groei is de basis gelegd voor een breed gedragen, robuust en toekomstbestendig energie- en klimaatbeleid. Het akkoord biedt een langetermijnperspectief met afspraken voor de korte en middellange termijn. Eén van de te realiseren doelen is een



toename van hernieuwbare energieopwekking naar 14% in 2020. De ontwikkeling van dit plan levert een bijdrage in de doelstelling van het Rijk om te komen tot een aandeel van 14% duurzaam opgewekte energie in 2020.

3.2.7 Rijk investeert in duurzame energie

De afgelopen jaren heeft de overheid diverse doelstellingen geformuleerd betreffende het opwekken van duurzame energie. Om deze doelstellingen te behalen worden initiatieven voor het opwekken van duurzame energie gesubsidieerd. Voor de realisatie van zonneparken kan SDE+ subsidie worden aangevraagd. Het Rijk heeft in 2017 het budget van SDE+ verhoogd naar 12 miljard euro (in 2016 was dit 8 miljard en in 2015 was dit 3,5 miljard).

3.2.8 Kaderrichtlijn Water

De Kaderrichtlijn Water (KRW), is een Europese richtlijn. Deze richtlijn is bedoeld om de kwaliteit van het grond- en oppervlaktewater in Europa op goed niveau te houden en te krijgen. Het doel is om in 2015 een goede ecologische en chemische toestand voor alle oppervlaktewateren te hebben en een goede chemische en kwantitatieve toestand voor alle grondwateren. Voor grondwater betekent dit onder meer dat er geen directe lozingen mogen plaatsvinden en de toename van chemische verontreiniging moet worden voorkomen.

Dit plan heeft geen invloed op de kwantiteit en of kwaliteit van het oppervlaktewater en grondwater. Regenwater infiltreert lokaal (tussen de panelen) en er worden geen materialen gebruikt waarvan stoffen uitlogen die de chemische kwaliteit van het (grond-) water beïnvloeden.

3.2.9 Nationaal Waterplan 2

Het Nationaal Waterplan geeft de hoofdlijnen, principes en richting van het nationale waterbeleid in de planperiode 2016-2021, met een vooruitblik richting 2050. Het plan is een volgende ambitieuze stap in het robuust en toekomstgericht inrichten van het watersysteem, gericht op een goede bescherming tegen overstromingen, het voorkomen van wateroverlast en droogte en het bereiken van een goede waterkwaliteit, een duurzaam beheer en goede milieutoestand van de Noordzee en een gezond ecosysteem als basis voor welzijn en welvaart. Uitgangspunt is het streven naar een integrale benadering, door economie (inclusief verdienvermogen), natuur, scheepvaart, landbouw, energie, wonen, recreatie en cultureel erfgoed zo veel mogelijk in samenhang met de wateropgaven te ontwikkelen.

Het zonnepark Lemelerveld is niet van invloed op de doelen als gesteld in het Nationaal Waterplan 2, doordat het park niet van invloed is op het watersysteem.

3.2.10 Waterbeleid 21e eeuw

Met het Waterbeleid 21e eeuw wordt ingespeeld op toekomstige ontwikkelingen die hogere eisen stellen aan het waterbeheer. Het heeft twee principes voor duurzaam waterbeheer geïntroduceerd:

- vasthouden, bergen en afvoeren;
- schoonhouden, scheiden en zuiveren.

Vasthouden, bergen en afvoeren houdt in dat overtollig water zoveel mogelijk bovenstrooms wordt vastgehouden in de bodem en in het oppervlaktewater. Vervolgens wordt zo nodig het water tijdelijk geborgen in bergingsgebieden en pas als vasthouden en bergen te weinig opleveren, wordt het water afgevoerd.



Bij schoonhouden, scheiden en zuiveren gaat het erom dat het water zoveel mogelijk wordt schoongehouden. Vervolgens worden schoon en vuil water zoveel mogelijk gescheiden en als laatste wanneer schoonhouden en scheiden niet mogelijk is, komt het zuiveren van verontreinigd water aanbod.

In paragraaf 4.5 wordt nader ingegaan op de wateraspecten en gevolgen van het plan voor de waterhuishouding.

3.2.11 Wet natuurbescherming

De nieuwe Wet natuurbescherming geldt vanaf 1 januari 2017 en vervangt de Natuurbeschermingswet 1998, de Boswet en de Flora- en Faunawet. Doel van de Wet natuurbescherming is drieledig:

- bescherming van de biodiversiteit in Nederland;
- decentralisatie van verantwoordelijkheden;
- vereenvoudiging van regels.

Voor beschermde Natura 2000-gebieden geldt dat er voor projecten en handelingen geen verslechtering van de kwaliteit van de habitats of een verstorend effect op de soorten waarvoor het gebied is aangewezen, mag optreden. Binnen de Natura 2000-gebieden zijn de Vogelrichtlijn- en Habitatrictlijngebied te onderscheiden. De Vogelrichtlijn (vastgesteld in 1979) is een regeling van de Europese Unie (EU) die tot doel heeft alle in het wild levende vogelsoorten op het grondgebied van de EU te beschermen. De lidstaten van de EU zijn verplicht voor alle vogelsoorten die in hun land leven leefgebieden van voldoende grootte en kwaliteit te beschermen. De Europese Habitatrictlijn (vastgesteld in 1992) beoogt de biologische diversiteit te waarborgen door het instandhouden van de (half)natuurlijke leefgebieden en de wilde flora en fauna. De Habitatrictlijn is gericht op de bescherming van soorten en natuurlijke habitats. Hiervoor zijn eveneens speciale beschermingszones aangemeld. Het plangebied maakt geen onderdeel uit van een Natura2000-gebied. Om te bepalen of uitvoering van dit plan mogelijk is, is een quick scan flora en fauna uitgevoerd.

3.2.12 Conclusie

De voorgenomen ontwikkeling past binnen de beleidskaders benoemd in de SVIR, Barro, de Bro, het waterbeleid en natuurbeleid. Vanuit deze beleidsdocumenten en regelgeving zijn geen randvoorwaarden of uitgangspunten die rechtstreeks doorwerken op dit plan. Daarnaast draagt het plan bij aan het behalen van de vastgelegde doelstellingen in het Energieakkoord voor duurzame groei.

3.3 Provinciaal beleid

3.3.1 Omgevingsvisie en –verordening en Programma Nieuwe Energie Overijssel

In de Omgevingsvisie 'Beken kleur' (vastgesteld op 12 april 2017), heeft de provincie Overijssel beleid op genomen met betrekking tot duurzame energie. De strekking van het beleid is als volgt:

Installaties voor de opwekking van zonne-energie zijn onmisbaar voor de provinciale doelstelling voor de toepassing van hernieuwbare energie. Uit een oogpunt van zuinig en zorgvuldig ruimtegebruik willen wij zonnepanelen en andere vormen van opwekking van zonne-energie zoveel mogelijk combineren met andere functies, bij voorkeur bebouwing. Daarom is de eerste



trede van onze zonneladder dat zonnepanelen in principe geplaatst worden op gronden die bebouwd zijn (dus op daken) of bebouwd kunnen worden (zoals braakliggende bedrijventerreinen).

In Overijssel zien we de volgende mogelijkheden voor zonne-energie:

- *In bestaand bebouwd gebied op daken, dan wel;*
- *In bestaand bebouwd gebied op bedrijventerreinen en braakliggende gronden, dan wel;*
- *In de groene omgeving op bestaande bouwvlakken.*

Nu is al te voorzien dat daarmee op korte termijn – gelet op technische en fiscale beperkingen – slechts in een deel van de opgave voor zonne-energie kan worden voorzien. Daarom bieden wij de mogelijkheid om in de Groene Omgeving tijdelijke zelfstandige opstellingen van zonnepanelen te realiseren. Het gaat daarbij om opstellingen van zonnepanelen voor een periode van circa 25 jaar op een wijze die omkeerbaar is en waarbij de oorspronkelijke bestemming gehandhaafd blijft.

Gelet op de impact die (ook tijdelijke) veldopstellingen van zonnepanelen kunnen hebben op hun omgeving, zal niet alleen de maatschappelijke meerwaarde van het initiatief moeten worden aangetoond, maar zal er doorgaans ook compensatie moeten plaatsvinden door extra te investeren in de ruimtelijke kwaliteit in de omgeving.

Het aantonen van de maatschappelijke meerwaarde van een initiatief voor zonnevelden in de Groene Omgeving kan door:

- a. de mate waarin sprake is van meervoudig ruimtegebruik*
- b. maatregelen die getroffen worden om de impact te beperken en/of te compenseren (bijvoorbeeld verlaagd aanleggen of met een houtwal of wal eromheen)*
- c. de mate waarin wordt aangesloten op de karakteristieken van het gebied*
- d. bijdrage aan maatschappelijke doelen (in ieder geval aan de provinciale doelen ten aanzien van duurzaamheid, maar ook aan andere maatschappelijke opgaven)*

3.3.2 Toetsing initiatief aan Omgevingsvisie Overijssel

Om te bepalen of het initiatief bijdraagt aan de Provinciale ambities, wordt het initiatief getoetst aan het Uitvoeringsmodel Omgevingsvisie Overijssel. In dit model staan de stappen 'of', 'waar' en 'hoe' centraal. Als de ontwikkeling wordt getoetst aan de Uitvoeringsmodel Omgevingsvisie Overijssel past het zonnepark Lemelerveld in dit kader. Deze aspecten zijn verder uitgewerkt onder de gelijknamige punten als opgenomen in de omgevingsverordening in paragraaf 3.2.6.

3.3.3 Handreiking Kwaliteitsimpuls zonnevelden

Met de opkomst van zonneparken, heeft de provincie Overijssel besloten hiervoor speciaal beleid te ontwikkelen; de handreiking kwaliteitsimpuls zonnevelden. Deze is gestoeld op het Uitvoeringsmodel Omgevingsvisie Overijssel. Centraal staan de vragen of een initiatief mogelijk is, waar het past en hoe het uitgevoerd kan worden. Deze handreiking is gebruikt bij de locatiekeuze (nabij de bebouwde kom) het opstellen van het landschapsplan (er is gebruik gemaakt van de inpassingsvoorbeelden).



3.3.4 Uitvoeringsmodel Omgevingsvisie Overijssel

Om de opgaven, kansen, beleidsambities en ruimtelijke kwaliteitsambities van de provincie waar te maken bevat de Omgevingsvisie een uitvoeringsmodel. Dit model is gebaseerd op drie verschillende niveaus. Aan de hand van deze drie niveaus kan worden bepaald of er een ruimtelijke ontwikkeling mogelijk is en er behoefte aan is, waar het past in de Omgevingsvisie en hoe het uitgevoerd kan worden. De volgende niveaus komen aan de orde.

1. Generieke beleidskeuzes;
2. Ontwikkelingsperspectieven;
3. Gebiedskenmerken.

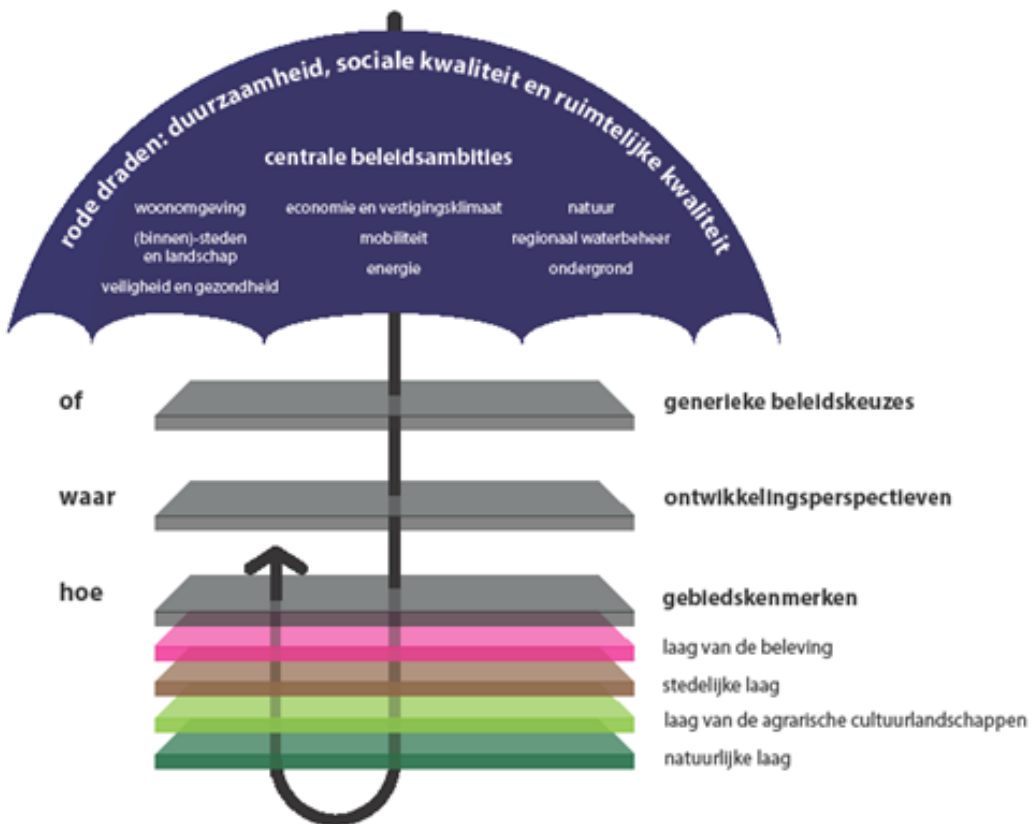

Figuur 8 uitvoeringsmodel Omgevingsvisie Overijssel

1. *Generieke beleidskeuzes*

De Overijsselse zonneladder geeft de voorkeursvolgorde aan voor het opwekken van zonne-energie. Daarbij bestaat trede 1 uit het bestaand gebied op daken, bedrijventerreinen en braakliggende gronden ofwel in de Groene Omgeving op bestaande bouwvlakken. Via trede 2 kunnen zonneparken aanvullende daarop ook in de Groene Omgeving, niet zijnde natuur, worden ontwikkeld. De ontwikkeling van het zonnepark past binnen trede twee en is niet in strijd met overige beleidskeuzes zoals schoon drinkwater (het zonnepark heeft geen negatieve invloed op de waterkwaliteit) en droge voeten te garanderen (het zonnepark draagt niet bij aan een verdere verharding van de ondergrond; hemelwater infiltreert ter plekke in de bodem).



Het initiatief past daarmee binnen de generieke beleidskeuzes. Bovendien is er nog niet voldaan aan de energiedoelen. Daarmee is de 'of-vraag' positief te beantwoorden: het zonnepark draagt bij aan het realiseren van de energiedoelen.

2. Ontwikkelingsperspectief: agrarisch ondernemen in een grootschalig landschap

Een ontwikkelingsperspectief schetst een ruimtelijk perspectief voor een combinatie van functies en geeft aan welke beleids- en kwaliteitsambities leidend zijn. Het ontwikkelingsperspectief geeft zo richting aan 'waar' wat ontwikkeld zou kunnen worden.

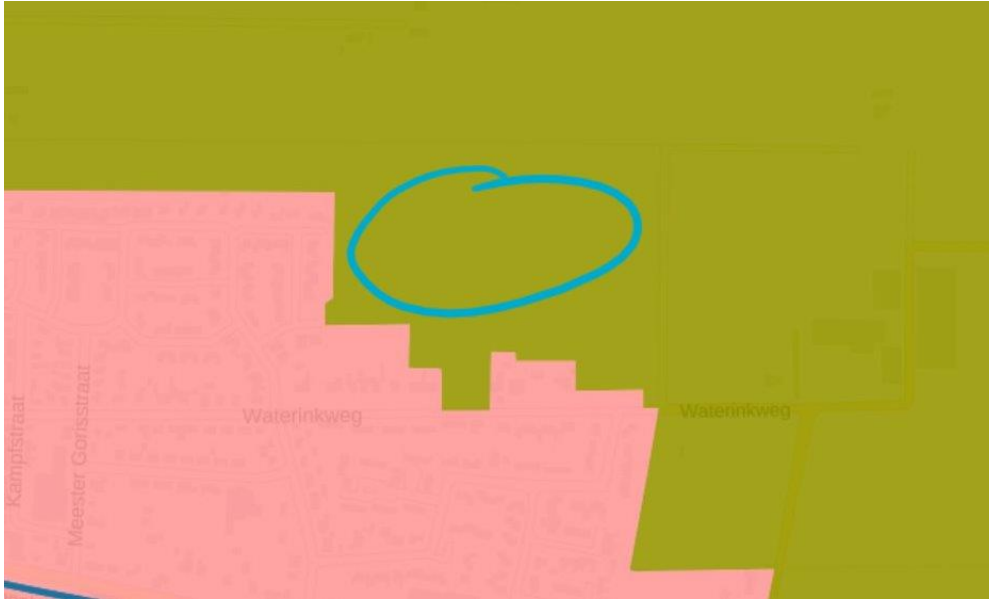

Figuur 9 uitsnede omgevingsvisie laag ontwikkelingsperspectief: agrarisch ondernemen in een grootschalig landschap

Voor het ontwikkelingsperspectief agrarisch ondernemen in een grootschalig landschap staat het volgende centraal: *“Het ontwikkelingsperspectief Agrarisch ondernemen in het grootschalig landschap biedt ruimte aan concurrerende en innovatieve vormen van landbouw en aan opwekking van hernieuwbare energie.”* En *“Initiatieven binnen het ontwikkelingsperspectief Agrarisch ondernemen in het grootschalig landschap mogen de ontwikkelingsmogelijkheden voor de landbouw in principe niet beperken en dienen aan te sluiten bij de bestaande bebouwing, weginfrastructuur en openbaar vervoer (ov)-routes.”*

Hiermee past de ontwikkeling van een zonnepark binnen het perspectief dat de provincie Overijssel voor dit gebied schetst.

3. Gebiedskenmerken

In het provinciale beleid zijn voor alle gebieden gebiedskenmerken aangegeven. Het beleid voor deze gebiedskenmerken is vastgelegd in artikel 2.1.5 van de provinciale verordening. Hierin is bepaald dat inzichtelijk moet worden gemaakt dat voldaan wordt aan dit beleid. Wanneer in het beleid normerende en/of richtinggevende uitspraken worden gedaan, voorziet het ruimtelijke plan (voor zover deze uitspraken zich daarvoor lenen) in een regeling volgens deze normerende en/of



richtinggevende uitspraken. De gebiedskenmerken zijn opgenomen in verschillende lagen; de natuurlijke laag, de agrarische cultuur laag, de stedelijke laag en de lust- en leisurelaag. Op basis van deze kenmerken is er ingezoomd op het plangebied en gekeken welke specifieke kwaliteitsvoorwaarden en opgaven (normerend en richtinggevend) voor ruimtelijke ontwikkelingen van toepassing zijn.

Natuurlijke laag dekzandvlakken en ruggen



Figuur 10 natuurlijke laag de dekzandvlakken en ruggen

De ambitie is de natuurlijke verschillen tussen hoog en laag en tussen droog en nat functioneel meer sturend en beleefbaar te maken. Dit kan bijvoorbeeld door een meer natuurlijk watersysteem en door beplanting met 'natuurlijke' soorten. En door de (strekings)richting van het landschap te benutten in gebiedsontwerpen.

Norm • Dekzandvlakten en ruggen krijgen een beschermende bestemmingsregeling, gericht op instandhouding van de hoofdlijnen het huidige reliëf.

Richting • Als ontwikkelingen plaats vinden, dan dragen deze bij aan het beter zichtbaar en beleefbaar maken van de hoogteverschillen en het watersysteem. Beiden zijn tevens uitgangspunt bij (her)inrichting. • Bij ontwikkelingen is de (strekings)richting van het landschap, gevormd door de afwisseling van beekdalen en ruggen, het uitgangspunt.

De inrichting van het zonnepark en de landschappelijke inpassing is gebaseerd op de norm en richting zoals bovenstaand aangegeven. Het zonnepark is dan ook opgenomen in de leidende strekkingsrichting van het landschap. De locatie van het zonnepark is een typische dekzandvlakte met een hoge grondwaterstand (kwel Lemelerberg). Vandaar dat gekozen is voor een inrichting



van het zonnepark op maaiveld (in plaats van verdiept) om daarmee het lokale grondwatersysteem intact te houden.

Laag van het agrarische cultuurlandschap: Jong heide- en broekontginningslandschap



Figuur 11 Laag van het agrarische cultuurlandschap: Jong heide- en broekontginningslandschap

Ambitie

De ambitie is de ruimtelijke kwaliteit van deze gebieden een stevige impuls te geven en soms een transformatie wanneer daar aanleiding toe is. De dragende structuren worden gevormd door landschappelijk raamwerken van lanen, bosstroken en waterlopen, die de rechtlijnige ontginningsstructuren versterken. Binnen deze raamwerken is ruimte voor verdere ontwikkeling van bestaande erven en soms de vestiging van nieuwe erven, mits deze een stevige landschappelijke jas krijgen.

Sturing

Als ontwikkelingen plaats vinden in de agrarische ontginningslandschappen, dan dragen deze bij aan behoud en versterking van de dragende lineaire structuren van lanen, bosstroken en waterlopen en ontginningslinten met erven en de kenmerkende ruimtematen.

De inrichting van het zonnepark en de landschappelijke inpassing is gebaseerd op de norm en richting zoals bovenstaand aangegeven. Meer specifiek gaat het op deze locatie om een jong heideontginningslandschap. Hierbij staan grootschaligheid en rechte lijnen centraal. Het gaat dan ook om een dekzandvlakte, waarbij lokaal reliëf op deze locatie niet voor komt. Het zonnepark is dan ook opgenomen in de leidende kavelstructuur. De lineaire richting is geaccentueerd met de omzoming van een landschappelijke haag met binnen dit landschapstype passende beplanting.





Figuur 12 Stedelijke laag: verspreide bebouwing en Informele trage netwerk

Verspreide bebouwing

Norm • De ontwikkeling van nieuwe erven draagt bij aan behoud en ontwikkeling van de ruimtelijke kwaliteit overeenkomstig de Kwaliteitsimpuls Groene Omgeving.

Richting • Als ontwikkelingen plaats vinden op erven, dan dragen deze bij aan behoud en versterking van de kenmerkende erfstructuur en volumematen, blijft er een duidelijk onderscheid voorkant- achterkant en vindt koppeling van het erf aan landschap plaats. Toegankelijkheid wordt erdoor verbeterd.

Inspiratie • Reanimatie agrarisch erfgoed wordt verder gestimuleerd. • Kwaliteitsadvies bij de transformatie van erven bijvoorbeeld via een 'erven- consulent' van het Oversticht.

Informele trage netwerk

Norm • De informele routes en routenetwerken worden in beeld gebracht en krijgen een beschermende bestemmingsregeling, gericht op de continuïteit van routes (vaarwegen, kleine paadjes, zandpaden, kerkepaden, fiets- en wandelpaden en -routes, etc). Bij ruimtelijke ontwikkelingen nabij doorgaande zandwegen, wandel- en fietsroutes worden discontinuïteiten in het netwerk van paden en vaarroutes voorkomen.

Richting • Als ontwikkelingen plaats vinden in de gebieden die in de directe invloedssfeer van stad en dorp liggen (b.v. bedrijventerreinen, woonwijken), dan dragen deze ontwikkelingen bij aan



behoud en verkleining van de maaswijdte van het padennetwerk. Nieuwe mogelijkheden voor lange afstands-, wandel- en fietsroutes worden benut.

In de laag verspreide bebouwing, voegt een zonnepark weinig toe. De functie is tijdelijk, waarmee er geen definitieve nieuwe bebouwing, of erfontwikkeling plaats vindt. Dat maakt eveneens dat het zonnepark geen afbreuk doet aan deze stedelijke laag. Het zonnepark is een afgesloten locatie. Nieuwe padenstructuren worden dan ook niet aangelegd in het zonnepark. Bij omwonenden is gepeild dat er geen interesse is in het toevoegen van recreatieve paden in de directe omgeving van het zonnepark.

Laag van de beleving: Donkerte

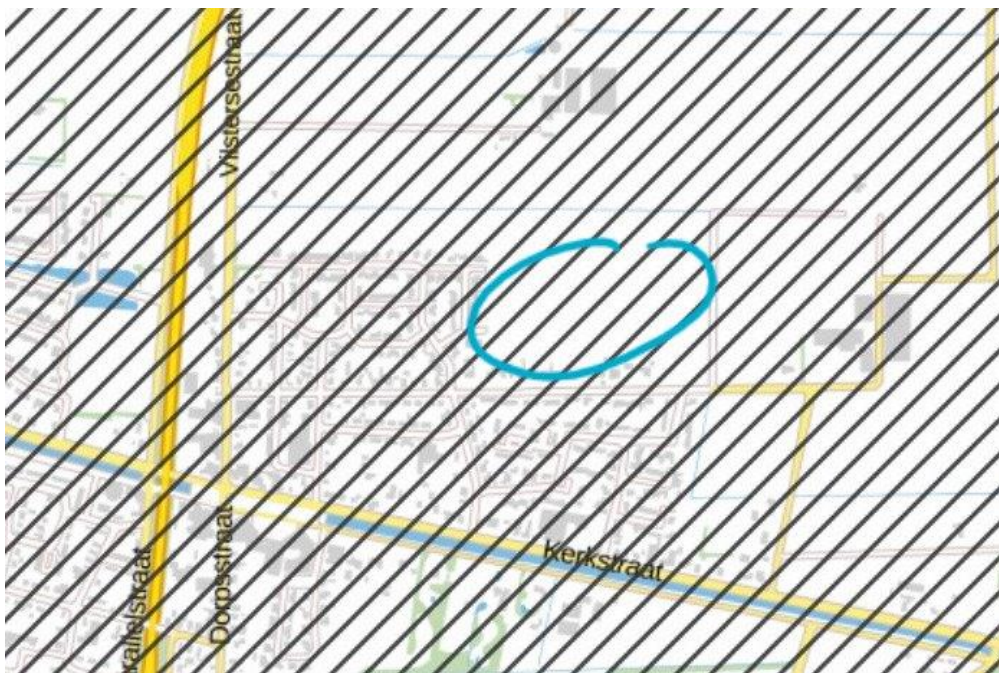

Figuur 13 Laag van de beleving: Donkerte

Donkerte wordt een te koesteren kwaliteit. De ambitie is de huidige 'donkere' gebieden, ten minste zo donker te houden, maar bij ontwikkelingen ze liever nog wat donkerder te maken. Dit betekent op praktisch niveau terughoudend zijn met verlichting van wegen, bedrijventerreinen e.d. en verkennen waar deze 's nachts uit kan of anders lichtbronnen selectiever richten. Structureel is het vrijwaren van donkere gebieden van verhoging van de dynamiek het perspectief. De ambitie is het rustige en onthaaste karakter te behouden, zodat passages van autosnelwegen en regionale wegen niet leiden tot stedelijke ontwikkeling aan eventuele op- en afritten. Bundeling van stedelijke functies en infrastructuur in de 'lichte' gebieden.

Richting • In de donkere gebieden alleen minimaal noodzakelijke toepassing van kunstlicht. Dit vereist het selectief inzetten en 'richten' van kunstlicht. • Veel aandacht voor vermijden van onnodig kunstlicht bij ontwikkelingen in het buitengebied.

Inspiratie • Behoud van het rustige en onthaaste karakter van de 'donkere' gebieden



Er wordt in / om het zonnepark geen extra permanente verlichting aan gebracht. Daarmee is het initiatief in lijn met de Laag van de beleving: Donkerte.

Conclusie provinciaal beleid

Geconcludeerd kan worden dat het plan past in het geldende ontwikkelingsperspectief, dat de inrichting is gebaseerd op de natuurlijke laag en op de laag van het agrarische cultuurlandschap. Daarmee is de ontwikkeling van zonnepark Lemelerveld passend binnen het provinciale beleid.

3.3.5 Doelstellingen Overijssel duurzame energie: Contouren programma nieuwe energie Overijssel

In 2016 is de provincie Overijssel samen met kernpartners van start gegaan met de ontwikkeling van het Programma Nieuwe Energie Overijssel. Dit programma heeft als doel om in 2023 20% hernieuwbare energie te realiseren en besparings- en efficiencymaatregelen in verschillende sectoren te stimuleren. Dit heeft in 2017 geleid tot het contourenprogramma. Daarin staan verschillende actielijnen benoemd, waarmee de energietransitie wordt vormgegeven. Specifieke doelen zijn geformuleerd voor lokale initiatieven. Daarbij is gesteld dat lokale organisaties gestimuleerd moeten worden in het ontwikkelen van duurzaamheidsinitiatieven en dat deze organisaties geholpen moeten worden met het opzetten van een goede organisatie voor de ontwikkeling en exploitatie van deze initiatieven. Het initiatief van Duurzaam Leefbaar Lemelerveld past hier dan ook prima binnen.

3.3.6 Omgevingsverordening Provincie Overijssel

De Omgevingsverordening Overijssel 2017 regelt dat wat nodig is voor het belang uit de Omgevingsvisie. Het wordt ingezet om bepaalde essentiële onderdelen van het beleid juridisch te borgen. Gemeenten en waterschappen krijgen zoveel mogelijk ruimte daar zelf nadere invulling aan te geven.

In de Omgevingsverordening zijn specifieke regels opgenomen voor de realisatie van zelfstandige opstellingen van zonnepanelen:

Artikel 2.1.8 Kwaliteitsimpuls zonnevelden

lid 1 In de Groene Omgeving mogen zelfstandige opstellingen van zonnepanelen uitsluitend worden toegestaan als tijdelijk (mede)gebruik van de gronden.

Het zonnepark wordt voor maximaal 25 jaar geplaatst. Daarnaast wordt het geplaatst op gronden die agrarisch in gebruik blijven (de ondergrond wordt begrast door schapen). Er is dus sprake van medegebruik van de gronden. Geconcludeerd kan worden dat het plan past binnen lid 1.

lid 2 Bestemmingsplannen voorzien uitsluitend in de opstelling van zelfstandige opstellingen van zonnepanelen in de Groene Omgeving als de maatschappelijke meerwaarde is aangetoond én is aangetoond dat het verlies van ecologische en/of landschappelijke waarden in voldoende mate wordt gecompenseerd door investeringen ter versterking van de ruimtelijke kwaliteit in de omgeving.

De coöperatie Duurzaam Leefbaar Lemelerveld, ontwikkelt het zonnepark, om vervolgens de opbrengst te investeren in leefbaarheidsprojecten voor het dorp Lemelerveld. Naast het



maatschappelijke doel om bij te dragen aan de energietransitie wordt zo een tweede maatschappelijk doel gerealiseerd. De landschappelijke kwaliteit wordt versterkt door passend in de kavelstructuur dit park te ontwikkelen en dit met struweelbeplanting van gebiedseigen soorten te omzomen.

lid 3. De maatschappelijke meerwaarde als bedoeld in lid 2 moet worden onderbouwd vanuit de volgende criteria:

- a) *de mate waarin sprake is van meervoudig ruimtegebruik;*
Het zonnepark wordt agrarisch medegebruikt door de begrazing van het terrein door schapen.
- b) *maatregelen die getroffen worden om de impact op de omgeving te beperken en/of te compenseren;*
De landschappelijke impact wordt zoveel mogelijk beperkt door een hoogtebeperking op te nemen (maximale bouwhoogte voor de zonnepanelen van 1,50 m) en door te kiezen voor een streekeigen beplanting als landschappelijke omzoming van het zonnepark.
- c) *de mate waarin wordt aangesloten op de karakteristieken van het gebied;*
Het zonnepark is zo gepositioneerd dat het aansluit op de leidende kavelstructuren in de omgeving. Daarnaast wordt het zonnepark zo gerealiseerd dat het zorgt voor een stedenbouwkundige afronding van Lemelerveld. De structuur aan deze kant van Lemelerveld wordt met het zonnepark vervolmaakt. Daarmee zorgt het zonnepark voor een goede overgang tussen landelijk en stedelijk gebied.

Lid 4. In aanvulling op het gestelde onder 2 geldt voor nieuwe ontwikkelingen die plaatsvinden op gronden die vallen binnen het ontwikkelingsperspectief Ondernemen met Natuur en Water en die niet zijn aangeduid als Natuurnetwerk Nederland (NNN, voorheen Ecologische Hoofdstructuur (EHS)), geldt de voorwaarde dat de compensatie door investeringen ter versterking van ruimtelijke kwaliteit in de omgeving gericht moeten zijn op de versterking van de kwaliteit van natuur, water en landschap.

Het zonnepark wordt niet gerealiseerd binnen het NNN, of in een gebied waar het ontwikkelingsperspectief Ondernemen met Natuur en Water geldt. Toetsing aan dit artikel is dan ook niet aan de orde.



3.4 Gemeentelijk beleid

3.4.1 Structuurvisie Buitengebied Gemeente Dalfsen (en Structuurvisie Kernen gemeente Dalfsen)

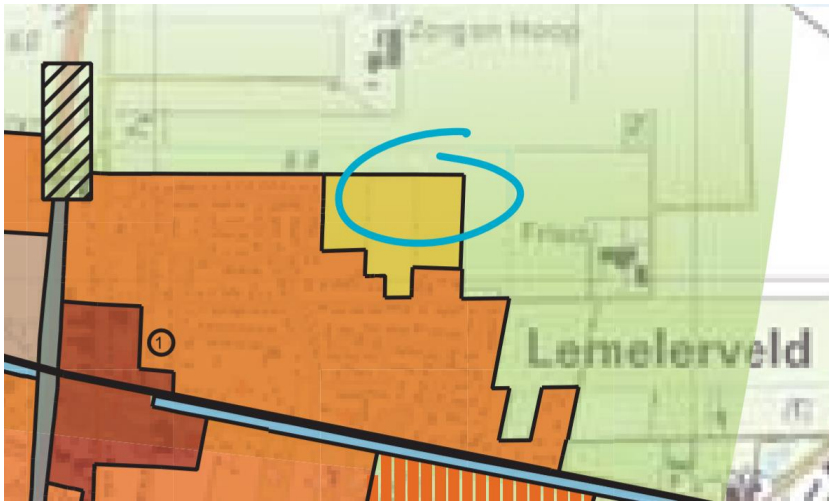

Figuur 14 uitsnede structuurvisie Kernen gemeente Dalfsen (toekomstig woongebied)

Het plangebied is in de structuurvisie Kernen grotendeels aangewezen als toekomstig woongebied. Er wordt uitgegaan van een uitbreiding met ongeveer 60 woningen, waarvoor een oppervlakte van ca. 4 hectare benodigd is. De ontwikkeling van het zonnepark betekent dat stedelijke uitbreiding ofwel binnen de bufferzone tussen de huidige bebouwing en het zonnepark kan worden ontwikkeld ofwel dat stedelijke uitbreiding hier pas na 2045 mogelijk wordt. Samen met de andere locaties voor toekomstig woongebied, is er echter voldoende ruimte rond Lemelerveld om ook zonder de locatie van het zonnepark aan de woningbehoefte tot 2040 te voldoen.

De noordelijke en oostelijke rand van het zonnepark zijn opgenomen in de structuurvisie buitengebied. Het plangebied valt onder het 'Landschap van de jonge heideontginningen (zuid)'. Gemeente Dalfsen heeft binnen dit gebied de volgende doelstelling met betrekking tot nieuwe energievormen:

De gemeente ziet in dit deelgebied kansen voor de winning van zonne-energie. Andere, kleinschalige vormen van energiewinning zal de gemeente op hun merites beoordelen. Het duurzaamheidsprogramma van de gemeente Dalfsen speelt daarin een belangrijke rol.

Daarmee past de ontwikkeling van het zonnepark ook binnen de gemeentelijke structuurvisies.

3.4.2 Beleidsplan Duurzaamheid 2017-2025

De gemeente Dalfsen heeft in april 2017 specifiek beleid vastgesteld op het gebied van duurzaamheid. In dit beleidsplan duurzaamheid 2017-2025, wordt onder andere beschreven hoe de gemeente wenst om te gaan met initiatieven voor zonneparken (zon op maaiveld). De strekking van het beleid is als volgt:



De gemeente Dalfsen is 16.600 hectare groot, daarvan is 12.000 hectare landbouwgrond. Volgens de structuurvisie Dalfsen 2016 ligt 8.000 ha. landbouwgrond in een gebied dat geschikt is voor grootschalige energieopwekking. De totale Dalfser energievraag in 2025 wordt geschat op 2.200 T.J. Om deze hoeveelheid energie op te wekken, is ongeveer 700 ha. zonnepark nodig (9% van het totale areaal). Als eerst alle daken vol worden gelegd met zonnepanelen, is nog 600 ha. zonnepark nodig (7,5% van het totaal). Aanvragen voor zon op maaiveld doorlopen grofweg de volgende stappen:

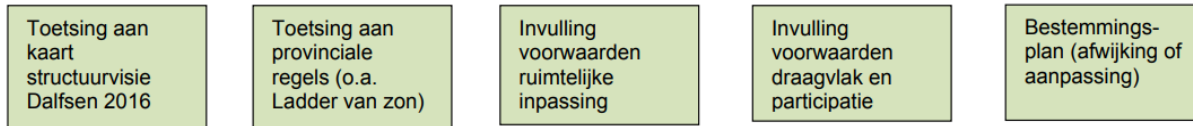

Het college heeft een positieve grondhouding richting zon op maaiveld. De voorkeur gaat daarbij uit naar lokale initiatieven waarbij de lokale gemeenschap meeprofiteert van de opbrengsten. Om zonneparken op maaiveld mogelijk te maken, is aanpassing of afwijking van het bestemmingsplan nodig. Het college heeft hierin een adviserende rol, de raad is bevoegd. Initiatieven voor zon op maaiveld komen vanuit deze bevoegdheid daarom altijd bij de gemeenteraad terecht.

Participeren in energieprojecten buiten de gemeente Duurzame energieopwekking heeft meer kans op regionaal niveau dan op lokaal niveau. De gemeente Dalfsen erkent het belang van de regio voor duurzaamheid en heeft de laatste jaren de samenwerking met de omliggende gemeenten gezocht. Vanuit Zwolle en de provincie is een beweging opgestart om de energieopgave gezamenlijk op te pakken. Dit biedt mogelijk kansen op het maken van grotere slagen dan die binnen de eigen gemeente te maken zijn.

Vanuit het oogpunt van duurzame energieopwekking worden de initiatieven toegejuicht. Er worden echter nog wel een aantal haken en ogen aan de realisatie van de zonne-energie projecten gezien, zoals landgebruik, bestemming van gronden, gebruiksfuncties, financiering, landschappelijke inpassing en maatschappelijke acceptatie. Samen met de initiatiefnemers zoekt de gemeente naar antwoorden op deze vragen en faciliteert en stimuleert de gemeente deze projecten. Binnen de Energieregio wordt speciale aandacht besteed aan zonneparken, zowel op daken als op alternatieve locaties. De gemeente streeft ernaar zonneparken op alternatieve locaties mogelijk te maken, als aan een goede landschappelijke en maatschappelijke inpassing wordt voldaan. De gemeente heeft daartoe een beoordelingskader uitgewerkt.

3.4.3 Beoordelingskader (grote) zonneparken op maaiveld in Dalfsen

Het beoordelingskader voor zonneparken van de gemeente Dalfsen bouwt voort op de provinciale Handreiking Kwaliteitsimpuls Zonnevelden. De handreiking hanteert voor de aanvaardbaarheid van zonneparken de gebiedsindeling van de Structuurvisie Dalfsen 2012. De onderstaande afbeelding geeft een fragment van deze gebiedsindeling weer. De projectlocatie ligt in deelgebied Landschap van de jonge heideontginningen (zuid). Het gebied is aangewezen als gebied waar ruimte is voor grootschalige zonneparken.



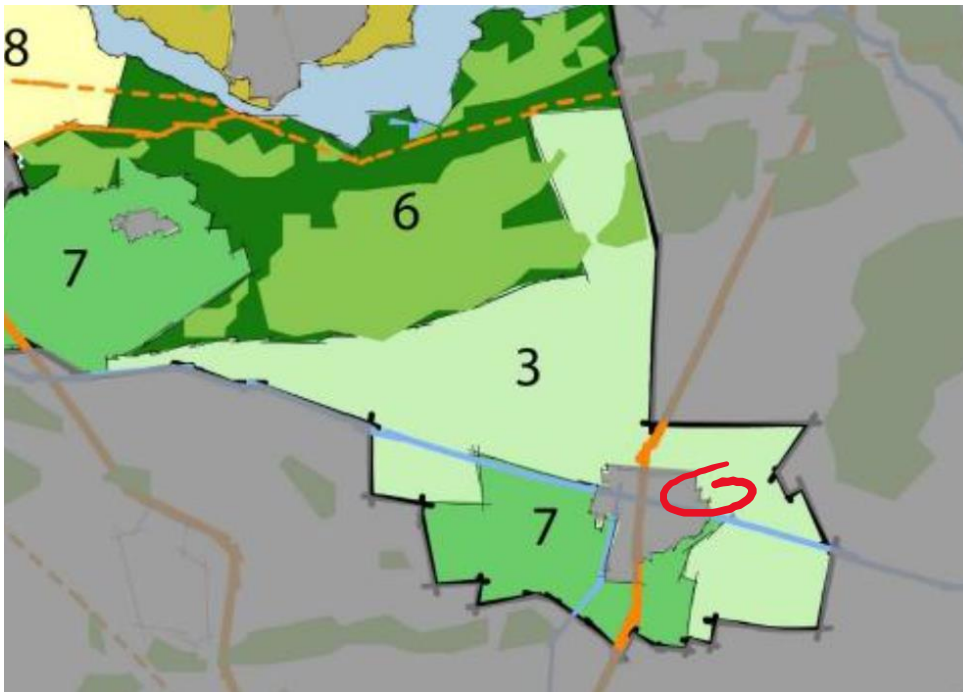

Figuur 15 uitsnede kaart kansrijke gebieden (Structuurvisie Dalfsen 2012) met globale ligging plangebied (rode cirkel)

Het basisuitgangspunt is dat het initiatief goed ruimtelijk wordt ingepast. Uitgangspunt is dat de randen met kwaliteit worden ingepast. De installatie aan het zicht vanaf de openbare weg wordt onttrokken. En er sprake is van een logische opstelling van de panelen. Voor zover er sprake is van verlies aan landschappelijke en ecologische waarden, moet dit voldoende worden gecompenseerd.

De maatschappelijke meerwaarde van het zonnepark moet de impact ervan rechtvaardigen. Criteria daarvoor zijn:

- *Wordt meervoudig ruimtegebruik voldoende ingevuld?*
De ruimte wordt meervoudig gebruikt door het agrarische medegebruik door de begrazing met schapen.
- *Worden voldoende maatregelen getroffen om de impact te beperken of te compenseren?*
De hoogte van het zonnepark wordt gemaximeerd op 1,5 meter (boven maaiveld) en het zonnepark wordt omzoomd door een landschappelijke haag, zodat het zicht op het zonnepark minimaal is.
- *Wordt voldoende aangesloten op de karakteristieken van het gebied?*
Het landschappelijke inpassingsplan is gebaseerd op de karakteristieke orthogonale structuur van het jonge heideontginningenlandschap.
- *Is de bijdrage aan maatschappelijke doelen voldoende aangetoond?*
De coöperatie Duurzaam Leefbaar Lemelerveld werkt vrijwillig aan de ontwikkeling en exploitatie van het zonnepark. De opbrengst vloeit terug naar sociale projecten voor Lemelerveld (zie de missie van DLL op www.duurzaamleefbaarlemelerveld.nl).



Ook moet bovenmatige hinder voor omwonenden worden voorkomen. Door de gemeente wordt dit op de volgende aspecten beoordeeld:

1. De impact van een voorgenomen veld op nabije omwonenden;
2. De extra belasting die een voorgenomen veld veroorzaakt bovenop al aanwezige belasting op omwonenden (cumulatie effect);
3. De aandacht die aan beide belastingvormen wordt besteed in het overleg tussen initiatiefnemer en omwonenden.

Met de omwonenden is in meerdere sessies gewerkt aan het plan. In totaal zijn er zeker 6 informatieavonden gehouden waarin de ideeën van omwonenden zijn opgehaald. Per brief en per mail zijn bewoners op de hoogte gehouden van het verloop van de plannen. Dit liep niet het gehele proces even goed (sommige bewoners werden niet goed bereikt). Daarom heeft DLL ook enkele omwonenden individueel gesproken. Zo kan uiteindelijk gesteld worden dat iedere omwonende uitgebreid de kans heeft gehad om mee te denken in de plannen. De meeste omwonenden hebben hier dan ook gebruik van gemaakt.

Tijdens de bewonersavonden is met 3d techniek gewerkt om zo een beter beeld te krijgen van de impact van een zonnepark op de omgeving. Daarbij is ook gebruik gemaakt van een virtual reality bril. Met deze techniek zijn verschillende keuzes in beeld gebracht betreffende hekwerk, beplanting en hoogte. Oorspronkelijk was het plan om een zonnepark van 1,5 ha te realiseren. Dit park zou veel dichterbij de Waterinkweg worden gerealiseerd (figuur 15). Tijdens een van de sessies ontstond het idee om ook de aanliggende grond te betrekken en zo een groter park te realiseren. Dit vormde de basis voor een grondruil tussen de gemeente en de eigenaar van de aanliggende grond. Door deze ruil werd het mogelijk om de door de omwonenden zo gewenste grotere afstand tussen de woningen en het zonnepark te realiseren. Uiteindelijk heeft dit geleid tot het park van de huidige vorm en grootte.





Figuur 16 3D impressies gebruikt bij een informatieavond, met het kleinere zonnepark van 1,5 ha, met daarbij verschillende opstellingen en omzomingen (bron: ROM3D)

Conclusie

De ontwikkeling van het zonnepark is een lokaal initiatief. Door de gekozen vorm zal er sprake zijn van een dubbelfunctie. Zonder extra ruimtebeslag wordt voor ruim 775 huishoudens elektriciteit opgewekt. De financiële opbrengst wordt geïnvesteerd in sociale projecten binnen Lemelerveld. De maatschappelijke meerwaarde van meervoudig ruimtegebruik is daarmee aanwezig. Naast deze meerwaarde zal het park een ecologische meerwaarde bevatten. Dit door omzoming van het zonnepark middels een landschappelijke haag. Door deze afscherming is de impact voor de omwonenden zo klein mogelijk. De omwonenden zijn actief betrokken in het planproces. Daarmee past het plan binnen de inhoudelijke kaders van de gemeente Dalfsen en binnen de voorschriften voor participatie en communicatie die de gemeente Dalfsen hanteert bij het tot stand komen van een project van deze schaal.

3.4.4 Landschapsontwikkelingsplan

In het Landschapsontwikkelingsplan (LOP) is een visie op het landschap in het buitengebied van Dalfsen uitgewerkt in wensen en projecten. Het LOP is een visie op de landschappelijke ontwikkeling van zeven verschillende deelgebieden die de hele gemeente Dalfsen beslaan. In het LOP is per deelgebied een beschrijving van het landschap gegeven. Ook is aangegeven wat de karakteristieken van landschap in het betreffende deelgebied zijn en welke ontwikkelingen en



welke kansen en bedreigingen er zijn. De gemeente kiest in het LOP voor de strategie 'Selectief ontwikkelen'. Dit betekent dat in principe wordt ingezet op een toename van kwaliteit en het herstel van kwaliteiten die verloren zijn gegaan, maar dat met name de thema's 'recreatie' en 'natuur' per gebied worden genuanceerd.

Het Landschapsontwikkelingsplan is geraadpleegd bij het opstellen van het landschappelijk inrichtingsplan. Er is invulling gegeven aan de gebiedskenmerken, waarbij de orthogonale structuren worden gerespecteerd en er op een passende manier een overgang tussen de dorpskern van Lemelerveld en het landelijk gebied is gevormd. Het landschapsplan is ter advisering voorgelegd aan de ervenconsulent van Het Oversticht. In paragraaf 2.2.4 is het advies opgenomen.

3.4.5 Welstandsnota

Om de kwaliteit van de gebouwde omgeving te bewaken is door de gemeente Dalfsen beleid geformuleerd. Dit welstandsbeleid is opgenomen in de op maart 2014 vastgestelde Welstandsnota. De hoofddoelstelling van het beleid is een ruimtelijke doorvertaling van de missie en visie van de gemeente Dalfsen: 'Bij uitstek Dalfsen'. Hierin is aangegeven dat de gemeente staat voor ruimtelijke kwaliteit. Dalfsen moet een plek uit duizenden zijn, niet een plek als duizenden. De gemeente handhaaft een kwaliteitsniveau dat uitgaat van de huidige aanwezige gebouwde en ongebouwde kwaliteit, waarbij op sommige plekken de kwaliteit kan worden aangescherpt. Deze hoofddoelstelling is per gebied verder uitgewerkt in het daar geformuleerde welstandsbeleid.

Op het moment van het schrijven van de welstandsnota, waren zonneparken nog geen bekend fenomeen. Er worden alleen criteria gesteld voor kleinschalige opstellingen nabij woningen. De Welstandsnota biedt voor het voorliggende plan dan ook niet direct uitgangspunten waarmee rekening gehouden moet worden. Ter beoordeling is het plan voorgelegd voor vooroverleg aan de Welstandcommissie. Deze heeft een positief advies gegeven.



4 Omgevingsfactoren

4.1 Archeologie

Op basis van het Verdrag van Malta en de Wet op de archeologische monumentenzorg is het uitgangspunt gesteld om archeologische erfgoed zoveel mogelijk ter plekke te bewaren en maatregelen te nemen om dit te bewerkstelligen. De verstoorder van de bodem is verantwoordelijk voor het behoud van de archeologische resten. Daar waar behoud ter plekke niet mogelijk is, betaalt de verstoorder het archeologisch onderzoek en de mogelijke opgravingen. Voor ruimtelijke plannen die archeologische waarden bedreigen, moeten betrokken partijen in beeld brengen welke archeologische waarden in het geding zijn.

De gemeente Dalfsen heeft een 'Archeologische beleidskaart'. Een uitsnede van deze kaart is opgenomen in figuur 17.

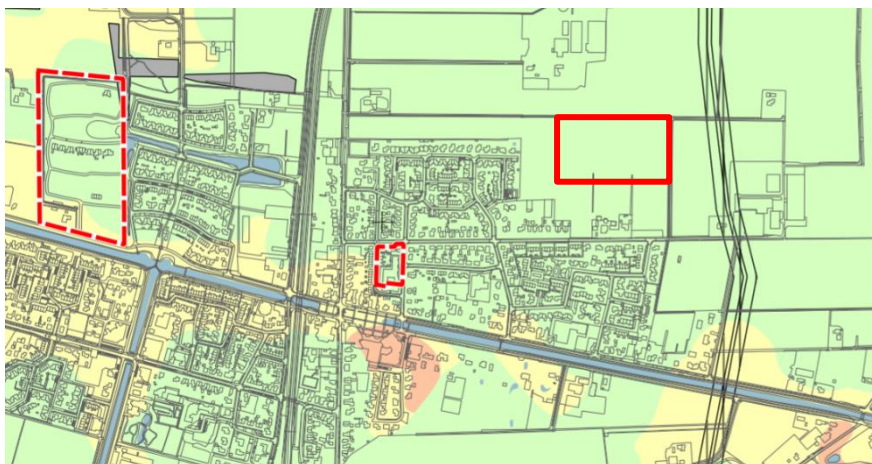

Figuur 17 uitsnede archeologische beleidskaart: lage archeologische verwachtingswaarde ter plaatse van het beoogde zonnepark

In figuur 17 is te zien dat de locatie van het te realiseren zonnepark een lage archeologische verwachtingswaarde kent. Dat betekent dat er geen nader onderzoek hoeft plaats te vinden. Vanuit het aspect archeologie zijn er geen belemmeringen om het zonnepark te realiseren.

4.2 Bodem

In 2013 heeft de gemeente Dalfsen een bodemkwaliteitskaart gemaakt en vastgesteld. De kaart geeft aan dat de algemene bodemkwaliteit voldoende is voor alle functies en gebruik. Als op een locatie geen bodembedreigende activiteiten hebben plaatsgevonden, is bodemonderzoek niet nodig. Een vrijstelling voor bodemonderzoek kan worden aangevraagd. Bodemonderzoek is noodzakelijk als in het verleden bodembedreigende activiteiten hebben plaatsgevonden. Op basis van het bodemonderzoek wordt bepaald of bodemsanering noodzakelijk is.

In dit plan wordt geen bezoekerscentrum (of een andere ruimte waarin langdurig mensen verblijven) gerealiseerd. Er zijn op deze locatie geen (historische) bodembedreigende activiteiten bekend. Aangenomen kan worden dat de bodemkwaliteit ter plaatse geen probleem zal opleveren voor de beoogde functie. Voor het aspect bodem wordt dit plan daarmee uitvoerbaar geacht.



4.3 Cultuurhistorie

Op grond van het Besluit ruimtelijke ordening moeten naast de in de grond aanwezige of te verwachten monumenten, ook cultuurhistorische waarden in het plangebied worden meegewogen bij een afwijkingsbesluit in het kader van de Wet ruimtelijke ordening. Met dit plan worden geen cultuurhistorische waarden aangetast. Er bevinden zich in het plangebied geen rijks- of gemeentelijke monumenten.

4.4 Duurzaamheid

April 2017 heeft de gemeenteraad van Dalfsen het Beleidsplan duurzaamheid 2017 – 2025 vastgesteld. In dit beleidsplan worden verbeterdoelen en concrete doelen gesteld. De ambitie is om een duurzaam leefbare gemeente te maken. Hiervoor zijn vier verbeterdoelen gesteld: meer lokale kracht, minder energiegebruik, meer duurzame energie en meer circulair.

Het plan voor het zonnepark geeft op twee punten invulling aan dit beleidsplan. Het betreft een lokaal initiatief: voor en door Lemelerveld en het opwekken van duurzame energie staat centraal.

4.5 Ecologie

De Wet natuurbescherming heeft als doel het voor de lange termijn beschermen van biodiversiteit. Sommige handelingen en ontwikkelingen kunnen de natuur schaden en zijn daarom krachtens de wet verboden. Is dat het geval dan moet er ontheffing worden aangevraagd voor het overtreden van een verbodsbepaling.

Om te onderzoeken of er gevolgen zijn voor Flora en Fauna, is een toetsing aan de Wet natuurbescherming uitgevoerd vanwege de voorgenomen aanleg van een zonnepark te Dalfsen.

Met de realisatie van het zonnepark Lemelerveld worden geen natuurwaarden aangetast. Er hoeft geen nader onderzoek uitgevoerd te worden en er hoeft geen ontheffing of vergunning in het kader van soort- of gebiedsbescherming aangevraagd te worden.

Er zijn tijdens het veldbezoek in 2017 geen broedvogels in het plangebied vastgesteld, maar mogelijk nestelen er incidenteel wel vogels in het plangebied. Van de vogelsoorten die mogelijk in het plangebied nestelen, zijn uitsluitend de bezette nesten beschermd, niet de oude nesten of de nestplaatsen.

Werkzaamheden die leiden tot het verstoren/vernietigen van vogelnesten, zoals het plaatsen van zonnepanelen, dienen buiten de voortplantingsperiode van vogels uitgevoerd te worden. De meest geschikte periode om deze werkzaamheden uit te voeren is half juli-februari.

4.6 Elektromagnetische straling

Zowel bij de omvormers als de transformatoren zullen extreem laagfrequente elektromagnetische velden (ELF-EM, 50Hz) vrijkomen. Voor elektromagnetische straling bij hoogspanningsmasten hanteert de overheid een voorzorgsprincipe waarbij een grens wordt aangehouden van 0,4 microtesla (μT) (ter vergelijking voor apparaten in en om het huis is deze limiet 100 microtesla). De GGD-en adviseren om ook bij ander bronnen van ELF-EM velden, zoals onderstations en transformatorhuisjes, dit voorzorgsprincipe te hanteren. Vandaar het advies om dit voorzorgsprincipe ook te hanteren bij de ontwikkeling van een zonnepark door de afstand van een



zonnepark tot woningen en gevoelige bestemmingen zodanig te laten zijn dat de magnetische veldsterkte bij de gevoelige bestemmingen niet boven de advieswaarde van 0,4 μ T komt.

4.7 Externe veiligheid

4.7.1 Externe veiligheidsvisie gemeente Dalfsen

In het externe veiligheidsbeleid van de gemeente Dalfsen is uiteengezet op welke manier met het aspect externe veiligheid moet worden omgegaan in ruimtelijke plannen en in milieuvergunningen. In ruimtelijke zin is in het beleid onderscheid gemaakt in verschillende gebiedstypen binnen de gemeente.

4.7.2 Risicokaart

Aan de hand van de Risicokaart is een inventarisatie verricht van risicobronnen in en rond het projectgebied. Op de Risicokaart staan meerdere soorten risico's, zoals ongevallen met brandbare, explosieve en giftige stoffen, grote branden of verstoring van de openbare orde. De risicokaart laat een potentiële risicobron in de omgeving van het plangebied zien. Dit betreft een aardgastransportleiding. Om een beeld te krijgen van dit risico, heeft AVIV op 23 januari 2018 een beoordeling opgesteld.

Plaatsgebonden risico

Volgens de risicokaart is het plaatsgebonden risico rond de hier beschouwde leidingen kleiner dan 10-6. Het plaatsgebonden risico vormt daarmee geen belemmering voor het planvoornemen.

Belemmeringenstrook

In het bestemmingsplan Buitengebied Gemeente Dalfsen (NL.IMRO.0148.BgemDalfsen-vs01) is een zone van 5 m rond de aardgasleidingen opgenomen, de zogenoemde belemmeringenstrook, waarbinnen geen gebouwen mogen worden opgericht. De ontwikkelingslocatie ligt ruimschoots buiten de belemmeringenstrook.

Groepsrisico

Aangezien de locatie wordt gebruikt voor de opwekking van elektriciteit zullen er geen personen verblijven. Naar verwachting zal het zonnepark ca. zes keer per jaar bezocht worden voor onderhoudswerkzaamheden. Uit de toelichting bij bestemmingsplan Buitengebied gemeente Dalfsen blijkt dat het groepsrisico van de genoemde hogedruk aardgasleidingen overal lager is dan 0.1 keer de oriëntatiewaarde.

Uit bovenstaande volgt dat de ontwikkeling niet leidt tot een toename van personen binnen het invloedsg gebied. Het groepsrisico zal daardoor evenmin toenemen en lager blijven dan 0.1 keer de oriëntatiewaarde. Een verdere verantwoording van het groepsrisico kan achterwege blijven.





Figuur 18 Invloedsgebied en 100%-letaliteitscontour (bron: AVIV)

4.8 Geluid

De Wet geluidhinder (Wgh) vormt een belangrijk juridisch kader voor het Nederlandse geluidbeleid. De wet biedt geluidsgevoelige gebouwen en terreinen (zoals woningen, ziekenhuizen, verpleeghuizen, psychiatrische inrichtingen en de terreinen daarom heen) bescherming tegen geluidhinder van wegverkeerslawaai, spoorweglawaai en industriellawaai door middel van zoning. Voor de geluidsgevoelige objecten moeten bepaalde grenswaarden in acht worden gehouden.

Een zonnepark betreft geen geluidsgevoelige functie. Het zonnepark hoeft dan ook niet beschermd te worden tegen geluidsoverlast. Anderzijds moet worden beschouwd of het zonnepark niet voor geluidsoverlast zorgt op omliggende, geluidsgevoelige functies. In het plangebied worden zonnepanelen geplaatst. Deze zonnepanelen produceren geen geluid. Daarnaast worden er ook geen installaties opgenomen die een wezenlijke geluidsemisatie veroorzaken waardoor nader onderzoek noodzakelijk is. De onderdelen die enig geluid produceren (zoals de omvormers en transformator, geluidsniveau van een koelkast) worden in het centrum van het zonnepark gesitueerd. Ze liggen hiermee op ruime afstand (ruim 130 meter) van de dichtstbijzijnde geluidsgevoelige bestemmingen. Een akoestisch onderzoek is dan ook niet noodzakelijk.

Daarnaast is er, vanwege de hellende positie van de panelen, geen wezenlijke reflectie van omgevingsgeluid. Door de hellende positie kaatst geluid omhoog.



4.9 Lichtreflectie

Van lichtreflectie is geen sprake. De panelen worden maximaal 1,50 meter hoog (boven maaiveld) en worden geplaatst onder een hoek van $15^\circ - 30^\circ$. De panelen worden grotendeels aan het zicht onttrokken door de landschappelijke inpassing.

De huidige kwalitatieve zonnepanelen zijn daarnaast voorzien van een anti reflectie coating of folie. Dit zal hinderlijke reflectie voorkomen tijdens normale weersituaties. Als er waterdruppels (parels) op de panelen aanwezig zijn, en de zon gaat op dat moment schijnen, is de ervaring dat er dan nog een risico is van schittering door de waterdruppels. Vaak zal dit verschijnsel van zon en regen tegelijk niet voorkomen.

Tot slot geldt dat op 21 juli de zon op zijn hoogst staat en dan een instralingshoek heeft van $61,2^\circ$. Bij reflectie geldt, voor gladde oppervlaktes zoals zonnepanelen, dat de hoek van inval gelijk is aan de hoek van uitval. De panelen worden geplaatst onder een hoek van circa 20° . Omdat de panelen op het zuiden zijn gericht en de zon nooit vanuit het noorden zal invallen zal de reflectie nooit naar beneden zijn gericht. De hoek van inval op het paneel $61,2^\circ - 20^\circ = 41,2^\circ$ ten opzichte van het zonnepaneel. De hoek van uitval is dan ook $41,2^\circ$ ten opzichte van het zonnepaneel. Hieruit blijkt dat de reflectie altijd omhoog is gericht.

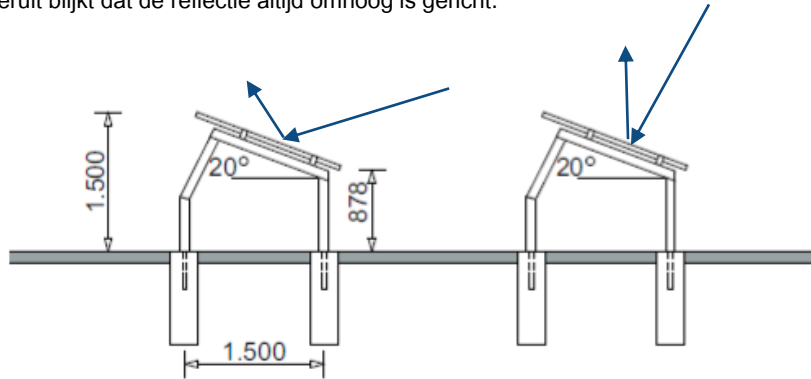

Figuur 19 inschijning en hoek van reflectie bij hoogste zonnestand zomer ($61,2^\circ$, rechts) en winter (17° , links)

4.10 Luchtkwaliteit

Met betrekking tot luchtkwaliteit moet rekening gehouden worden met het gestelde in de Wet milieubeheer, hoofdstuk 5, titel 5.2 Luchtkwaliteitseisen en de bijbehorende bijlagen. Op basis van artikel 5.16 Wm kan, samengevat, een projectafwijkingbesluit worden genomen, wanneer:

- a) aannemelijk is gemaakt dat de mogelijkheden die het projectafwijkingbesluit biedt, niet leiden tot het overschrijden van een in bijlage 2 van de Wet milieubeheer opgenomen grenswaarde 1, of
- b) aannemelijk is gemaakt dat de mogelijkheden die het projectafwijkingbesluit biedt, leiden tot een verbetering per saldo van de concentratie in de buitenlucht van de desbetreffende stof dan wel, bij een beperkte toename van de concentratie van de desbetreffende stof, de luchtkwaliteit per saldo verbetert door een samenhangende maatregel of een optredend effect, of
- c) aannemelijk is gemaakt dat de mogelijkheden die het projectafwijkingbesluit biedt niet in betekende mate bijdragen aan de concentratie in de buitenlucht van een stof waarvoor in bijlage 2 een grenswaarde is opgenomen, of



- d) het project is genoemd of beschreven dan wel past binnen een programma van het Nationaal Samenwerkingsprogramma Luchtkwaliteit (NSL).

Van een verslechtering van de luchtkwaliteit 'in betekenende mate' als bedoeld onder c is sprake wanneer zich één van de volgende ontwikkelingen voordoet:

- woningbouw: minimaal 1.500 woningen netto bij 1 ontsluitende weg of minimaal 3.000 woningen bij 2 ontsluitende wegen;
- infrastructuur: minimaal 3% concentratiebijdrage (verkeerseffecten gecorrigeerd voor minder congestie);
- kantoorlocaties: minimaal 10.000 m² brutovloeroppervlak bij 1 ontsluitende weg, minimaal 20.000 m² brutovloeroppervlak bij 2 ontsluitende wegen.

Dit project voorziet niet in één van de hiervoor genoemde activiteiten. Geconcludeerd kan worden dat door de ontwikkeling, die in het projectafwijkingbesluit mogelijk wordt gemaakt, de luchtkwaliteit niet 'in betekenende mate' zal verslechteren. Het plan voldoet daarmee aan de eisen die voor luchtkwaliteit gelden.

4.11 Milieuzonering

Zowel de ruimtelijke ordening als het milieubeleid stellen zich ten doel een goede kwaliteit van het leefmilieu te handhaven en te bevorderen. Dit gebeurt onder andere door milieuzonering. Onder milieuzonering verstaan we het aanbrengen van een voldoende ruimtelijke scheiding tussen milieubelastende bedrijven of inrichtingen enerzijds en milieugevoelige functies als wonen en recreëren anderzijds. De ruimtelijke scheiding bestaat doorgaans uit het aanhouden van een bepaalde afstand tussen milieubelastende en milieugevoelige functies. Die onderlinge afstand moet groter zijn naarmate de milieubelastende functie het milieu sterker belast. Milieuzonering heeft twee doelen:

- het voorkomen of zoveel mogelijk beperken van hinder en gevaar bij woningen en andere gevoelige functies;
- het bieden van voldoende zekerheid aan bedrijven dat zij hun activiteiten duurzaam onder aanvaardbare voorwaarden kunnen uitoefenen.

De voorgenomen inrichting van de betrokken gronden als zonnepark levert geen hinder of gevaar op voor omliggende gevoelige functies. Wel worden transformatoren en omvormers geplaatst. Deze worden echter niet aan de randen van het plangebied gesitueerd. In de VNG-uitgave 'Bedrijven en milieuzonering' valt dit onder de activiteit 'elektriciteitsdistributiebedrijven met transformatorvermogen tussen de 10 en 100 MVA'. De grootste richtafstand is die van geluid en bedraagt 50 meter. Voor de omvormers is de vergelijking gemaakt met de activiteit 'elektriciteitsdistributiebedrijven met transformatorvermogen tot 10 MVA'. Voor deze activiteit is in de richtafstanden tabel voor het aspect geluid 30 meter. In dit plan liggen de dichtstbijzijnde geluidsgevoelige bestemmingen op een grotere afstand. Hiermee wordt voldaan aan de richtafstanden.

4.12 Verkeerssituatie

Met dit plan worden agrarisch gebruikte gronden in gebruik genomen als zonnepark. Dit heeft geen grote gevolgen voor het verkeer en parkeren. Het zonnepark moet voornamelijk in de



aanlegfase en in de ontmantelingsfase bereikt worden via de ontsluiting, en daarnaast alleen op heel beperkte schaal voor beheer en onderhoud. Het zonnepark is niet openbaar toegankelijk.

Het projectgebied kan op een veilige manier (zonder overlast voor omwonenden) worden ontsloten. Er wordt aangesloten op de Waterinkweg. Het betreft een kleinschalige rechtstreekse, overzichtelijke, ontsluiting op het wegenstelsel, die past bij de schaal van de ontwikkeling. Bij de toegangspoort is ruimte voor het parkeren van twee auto's.

4.13 Water

4.13.1 Watertoets

In het kader van de Wet ruimtelijke ordening (Wro) en het Besluit ruimtelijke ordening (Bro) is een watertoets verplicht bij gemeentelijke bestemmingsplannen en projectafwijkingsbesluiten. De watertoets is een procesinstrument, waarbij het waterschap en de initiatiefnemer onderlinge afstemming zoeken.

4.13.2 Relevant beleid

Er zijn veel beleidstukken over water vastgesteld. Zowel de provincie, het waterschap als de gemeente stellen waterbeleid vast. De belangrijkste kaders zijn de Omgevingsverordening en – visie van de provincie Overijssel, het Waterbeheersplan 2016 – 2021 van het waterschap Drents Overijsselse Delta, het gemeentelijk rioleringsplan en het Waterplan van de gemeente Dalfsen.

4.13.3 Invloed op de waterhuishouding

Binnen dit project worden geen wooneenheden gerealiseerd. Er is geen toename van het verharde oppervlak. Het plangebied bevindt zich niet binnen een beekdal, primair watergebied of een stedelijk watercorridor. Binnen het plangebied is geen sprake van (grond)wateroverlast.

Dit plan heeft geen negatieve gevolgen voor de waterhuishouding. Onder de zonnepanelen wordt geen gesloten verharding aangelegd, waardoor het regenwater vrij kan infiltreren. Compensatie van verharding is daardoor ook niet aan de orde. De panelen en de constructie wordt uitgevoerd met niet-uitlogbare materialen. Er komt geen afvalwater vrij. Het bestaande watersysteem blijft behouden.

Op 15 augustus 2017 is een digitale watertoets uitgevoerd. Op basis van de ingevoerde gegevens via www.dewatertoets.nl is gebleken dat er bij dit plan geen waterhuishoudkundige aspecten van belang zijn. Het waterschap Drents Overijsselse Delta heeft geen waterschapsbelang bij dit plan.

4.13.4 Overstromingsrisico

Er is geen sprake van overstromingsrisico's. Het plangebied ligt volgens de viewer van de provincie Overijssel niet binnen overstroombaar gebied. Een overstromingsrisicoparagraaf is dan ook niet nodig.

4.14 Milieueffectrapportage

In bijlage C en D van het Besluit m.e.r. is aangegeven welke activiteiten in het kader van het bestemmingsplan plan-m.e.r.-plichtig, project-m.e.r.-plichtig of m.e.r.-beoordelingsplichtig zijn. Voor deze activiteiten zijn in het Besluit m.e.r. drempelwaarden opgenomen. Daarnaast moet het bevoegd gezag bij de betreffende activiteiten die niet aan de bijbehorende drempelwaarden



voldoen, nagaan of sprake kan zijn van belangrijke nadelige gevolgen voor het milieu, gelet op de omstandigheden als bedoeld in bijlage III van de EEGrichtlijn milieueffectbeoordeling.

Er zijn geen milieugevolgen op basis van de realisatie van het zonnepark. De m.e.r.-scan (Infomil) laat dit zien en ook in de aanmeldnotitie m.e.r. komt naar voren dat er niets van een milieueffectrapportage hoeft te worden uitgevoerd. De ontwikkeling betreft de realisatie van een zonnepark op agrarische gronden. De realisatie van zonneparken worden niet in het Besluit milieueffectrapportage genoemd. Het plan is daarmee niet m.e.r.-plichtig. Gelet op de kenmerken van het project zullen ook geen belangrijke negatieve milieugevolgen optreden. Eén en ander blijkt tevens uit dit hoofdstuk waarbij uitgebreid is ingegaan op de milieu- en omgevingsaspecten

4.15 Conclusie

In dit hoofdstuk zijn alle relevante milieuaspecten beschreven. Hieruit kan worden geconcludeerd dat de voorgenomen ontwikkeling geen belemmeringen met zich meebrengt.



5 Uitvoerbaarheid

5.1 Maatschappelijke uitvoerbaarheid

5.1.1 Vooroverleg

In het kader van het overleg ex artikel 3.1.1.Bro en artikel 6.18 Bor moet een projectafwijkingbesluit aan verschillende overheidsinstanties voorgelegd worden. Hierna een korte samenvatting.

Waterschap Drents Overijsselse Delta

Vooroverleg met het Waterschap heeft plaatsgevonden via het invullen van de digitale watertoets op 15 augustus 2017. De bestemming en de grootte van het plan hebben geen invloed op de waterhuishouding en de afvalwaterketen. Waterschap Drents Overijsselse Delta heeft aangegeven geen waterschapbelang te hebben bij dit plan.

Provincie Overijssel

Uit het vooroverleg met de provincie Overijssel blijkt dat de provincie de beleefbaarheid voor fietsers over het Migapad belangrijk vindt: *“Het lijkt ons vanuit ruimtelijke kwaliteit meer opleveren wanneer het bloemenmengsel dat nu binnen de hagen ingetekend is, juist aan de buitenzijde langs het fietspad gelegd wordt: dan draagt het ook bij aan de beleving en geef je het fietspad wat meer ruimte.”* Dit heeft ertoe geleid dat de strook met bloemrijke kruidenvegetatie van de zuidrand, naar de oostrand van het park wordt verplaatst.

Verder zijn er vragen over de toekomstige bruikbaarheid van de overgebleven agrarische percelen: *“Tevens vragen wij ons af in hoeverre blijven de kavels tussen zonnepark en bebouwing ten zuiden van het zonnepark nog wel agrarisch te gebruiken i.v.m. de kleinere maat?”*

Reactie gemeente: *De agrariër die de gronden gebruikt, heeft aangegeven de grond ook in deze vorm voldoende efficiënt te kunnen gebruiken.*

5.1.2 Betrokkenheid omwonenden

In de periode 2016 tot en met 2018 zijn er meerdere informatiebijeenkomsten georganiseerd (bijlage 6). De gemeente heeft gedurende de planontwikkeling de ‘Leidraad communicatie en participatie particuliere (bouw)initiatieven’ opgesteld. Figuur 20 geeft dit stappenplan weer. Ondanks dat de planvorming eerder is gestart, heeft de werkgroep van Duurzaam Leefbaar Lemelerveld grotendeels gehandeld naar deze stappen.



Stappenplan



Figuur 20 Stappenplan uit de gemeentelijke Leidraad communicatie en participatie particuliere (bouw)initiatieven

Bij de start van het project is de communicatie met de omwonenden onderbelicht gebleven. Daaruit volgde logischerwijs oppositie. Omdat DLL het plan voor en door Lemelerveld opstelt is vervolgens snel contact gezocht met de omgeving. Daaruit bleek voornamelijk sterke oppositie tegen een opstelling met hoge panelen, op korte afstand van de Waterinkweg. Hiermee is er invulling gegeven aan de stappen 1 en 3. Hierop volgde een tweede sessie waarbij onder andere met 3d beelden en een virtual reality bril inzicht in het plan is gegeven. Tijdens deze sessie werd geopperd om het zonnenveld te vergroten. Dit heeft een kavelruil opgang gebracht, waardoor het ook mogelijk werd om het zonnepark op meer afstand van de woningen te realiseren.

na de wijziging van locatie en omvang van het veld is er met de omwonenden afgesproken om met een vertegenwoordiging van de buurt verder te praten over zaken als exacte locatie, toegang tot het veld, omheining en groene aankleding rond het veld.

Met de vertegenwoordiging van de buurt is in een drietal bijeenkomsten gewerkt aan een plan dat recht doet aan de belangrijkste wensen van omwonenden. Dat heeft er in geresulteerd dat het geplande panelenveld zover mogelijk vanaf de woningen wordt gesitueerd. De panelen krijgen een maximale hoogte waarbij vanuit de omliggende tuinen de Lemelerberg zichtbaar blijft. Dat houdt in



dat de hoogte beperkt blijft tot een enkele rij in portrait-opstelling of een dubbele rij in landscape-opstelling. Ook is gekozen voor een omranding, waarbij de omheining aan het zicht wordt onttrokken door een groenstrook. Uitdrukkelijke wens van omwonenden is om geen wandelpaden of andere publieke voorzieningen te maken tussen de woningen en het veld of vanaf de woningen richting het veld, opdat rust en privé gewaarborgd blijven.

In een vervolgbijeenkomst met de gehele buurt is het resultaat van dit overleg gepresenteerd. Tenslotte zijn er ook individuele gesprekken gevoerd (bijlage 6). Dit alles heeft geleid tot dit plan.

Door dit intensieve communicatieproces, is de initiële oppositie tegen het plan sterk verminderd. Na de laatste sessie hebben de omwonenden aangegeven dat men het zonnepark nog altijd liever niet op deze locatie ontwikkeld zien. Komt het er toch dan geeft het merendeel van de omwonenden aan met de huidige locatie, hoogtebeperking en inrichting in te kunnen stemmen.

Doordat de planvorming een lange tijd in beslag neemt en voorwaarden verschillende keren zijn aangepast, heeft dit ook weerslag op de communicatie van de werkgroep aan de omwonenden. Voorafgaand aan het publiceren van deze omgevingsvergunning wordt daarom opnieuw een informatieavond georganiseerd. Deze avond wordt gebruikt om duidelijkheid te geven over de wijzigingen in het plan (op basis van de genoemde reacties uit het vooroverleg, zie 5.1.1) en de te doorlopen planologische procedure. Een overzicht van alle communicatiemomenten is in bijlage 6 weergegeven.

5.1.3 Crisis- en herstelwet

Sinds 25 april 2013 heeft de Crisis- en herstelwet (Chw) een permanent karakter gekregen. Voor deze omgevingsvergunning is deze wet relevant. In Bijlage I Chw is een aantal categorieën ruimtelijke en infrastructurele projecten opgenomen. Eén daarvan is "Duurzame energie". Als een project onder één van de (sub)categorieën (en de bijbehorende voorwaarden) valt, dan is voor alle besluiten en dus ook besluiten op grond van de Wabo de stroomlijning van procedures voor projecten van afdeling 2, hoofdstuk 1 Chw van toepassing (zoals bijvoorbeeld toepassing van het relativiteitsbeginsel bij beoordelen beroepsgronden).

5.1.4 Zienswijzen

De ontwerp omgevingsvergunning wordt zes weken ter inzage gelegd. Binnen deze termijn kan iedereen zienswijzen indienen bij de gemeenteraad van Dalfsen. Na deze termijn wordt het resultaat van de terinzagelegging in deze ruimtelijke onderbouwing weergegeven.

5.2 Economische uitvoerbaarheid

In het Besluit ruimtelijke ordening (Bro) is vastgelegd dat ruimtelijke plannen economisch uitvoerbaar moeten zijn. De gemeente Dalfsen heeft een ontwikkelingsovereenkomst met de aanvrager gesloten, waarin is vastgelegd dat de kosten voor de procedure, de landschappelijke inpassing en eventuele kosten voor planschade volledig voor zijn rekening komen.

Het is niet nodig een exploitatieplan vast te stellen omdat het kostenverhaal met een ontwikkelingsovereenkomst is geregeld. De economische uitvoerbaarheid van deze ontwikkeling is hiermee voldoende gegarandeerd.



5.3 Conclusie

Uit de voorgaande paragrafen blijkt dat het voorgenomen plan ruimtelijk, maatschappelijk, en economisch uitvoerbaar is. De voorgenomen ontwikkeling kan dus worden gerealiseerd.



Bijlagen

Bijlage 1 Landschappelijk inrichtingsplan

Bijlage 2 Advies ervenconsulent

Bijlage 3 Onderzoek externe veiligheid

Bijlage 4 Quick scan flora en fauna

Bijlage 5 Analyse archeologische verwachtingswaarde

Bijlage 6 Informatiemomenten omwonenden

